

Mode d'Emploi Base

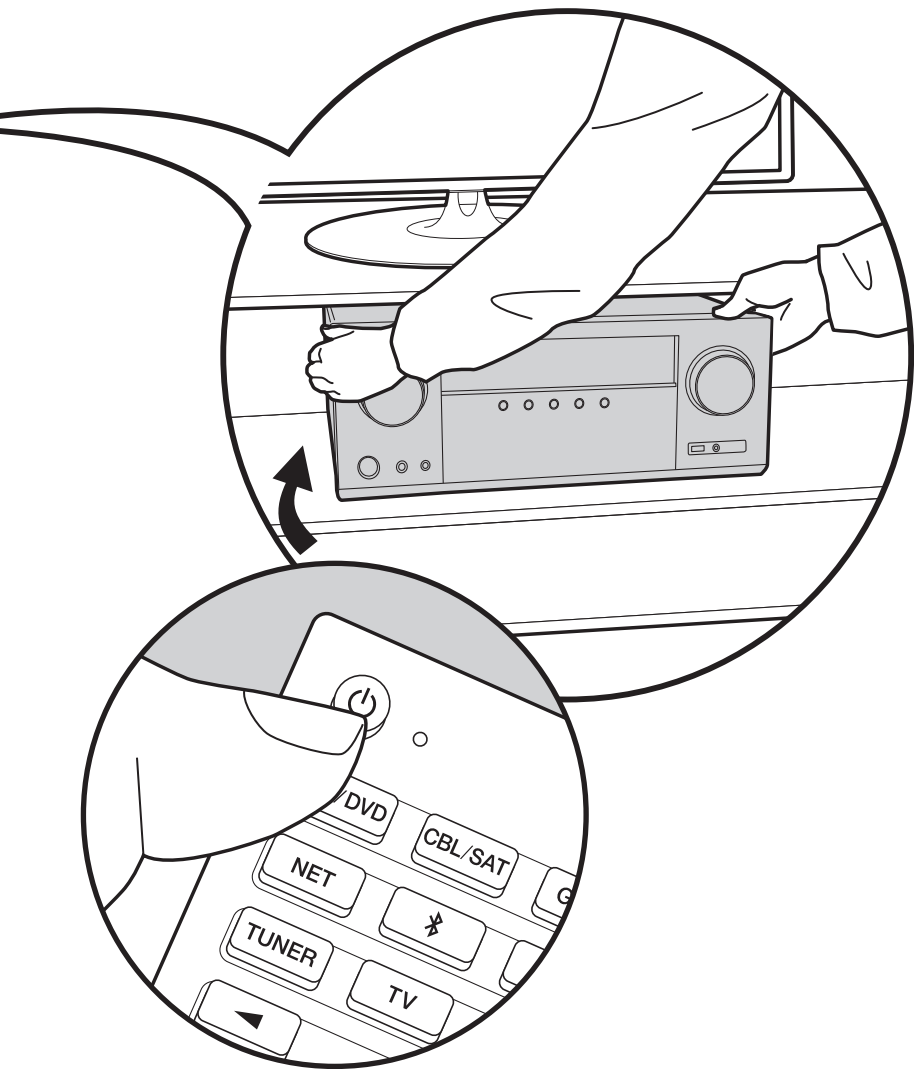

Avant de Démarrer	2
Ce que contient la boîte	2
Nom des pièces	3
Nom des pièces	3
Installation	7
Procédure d'installation.....	7
Étape 1 : Disposition d'enceinte.....	8
Étape 2 : Raccorder les enceintes	14
Étape 3 : Raccorder le téléviseur et les appareils AV	16
Configuration initiale	21
Initial Setup avec l'assistant de démarrage automatique	21
Lecture	23
Lecture d'un appareil AV	23
Lecture BLUETOOTH®.....	23
Fonctions réseau	24
Périphérique de stockage USB.....	25
Écoute de la radio AM/FM	26
Mode d'écoute	28

Pour avoir des détails sur les Fonctions Réseau et les modes d'écoute ainsi que des informations à propos des réglages avancés, consultez le "Mode d'emploi avancé" disponible sur notre site Web.
<http://jp.pioneer-audiovisual.com/manual/vsx932/adv/fr.html>



Ce que contient la boîte

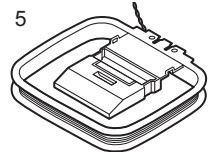
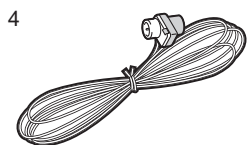
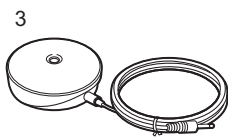
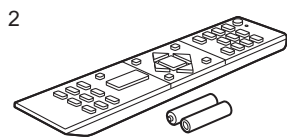
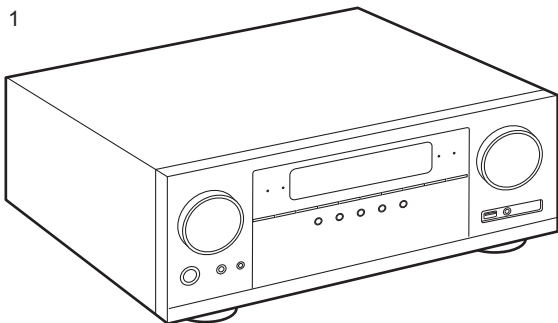

1. Appareil principal (1)
 2. Télécommande (RC-957R) (1), Piles (AAA/R03) (2)
 3. Microphone de configuration d'enceintes (1)
 - Utilisé durant la Initial Setup.
 4. Antenne FM intérieure (1)
 5. Antenne cadre AM (1)
 - Guide de démarrage rapide (1)
 - Mode d'Emploi Base (Ce manuel)
- Raccordez des enceintes ayant une valeur d'impédance comprise entre 4 Ω et 16 Ω .
 - Le cordon d'alimentation devra être branché uniquement lorsque tous les autres raccordements seront effectués.
 - Nous déclinons toute responsabilité concernant des dommages résultant d'une connexion à des équipements fabriqués par d'autres sociétés.
 - Des fonctionnalités peuvent être mises en place par des mises à jour du micrologiciel et des services de fournisseurs pourraient cesser, ce qui signifie que certains services réseau et leurs contenus pourraient devenir inaccessibles dans le futur. De plus, les services disponibles peuvent être différents en fonction de votre lieu de résidence.
 - Les détails concernant la mise à jour du micrologiciel seront publiés sur notre site internet et par d'autres moyens à une date ultérieure.
 - Les spécifications et l'aspect peuvent changer sans préavis.

Nom des pièces

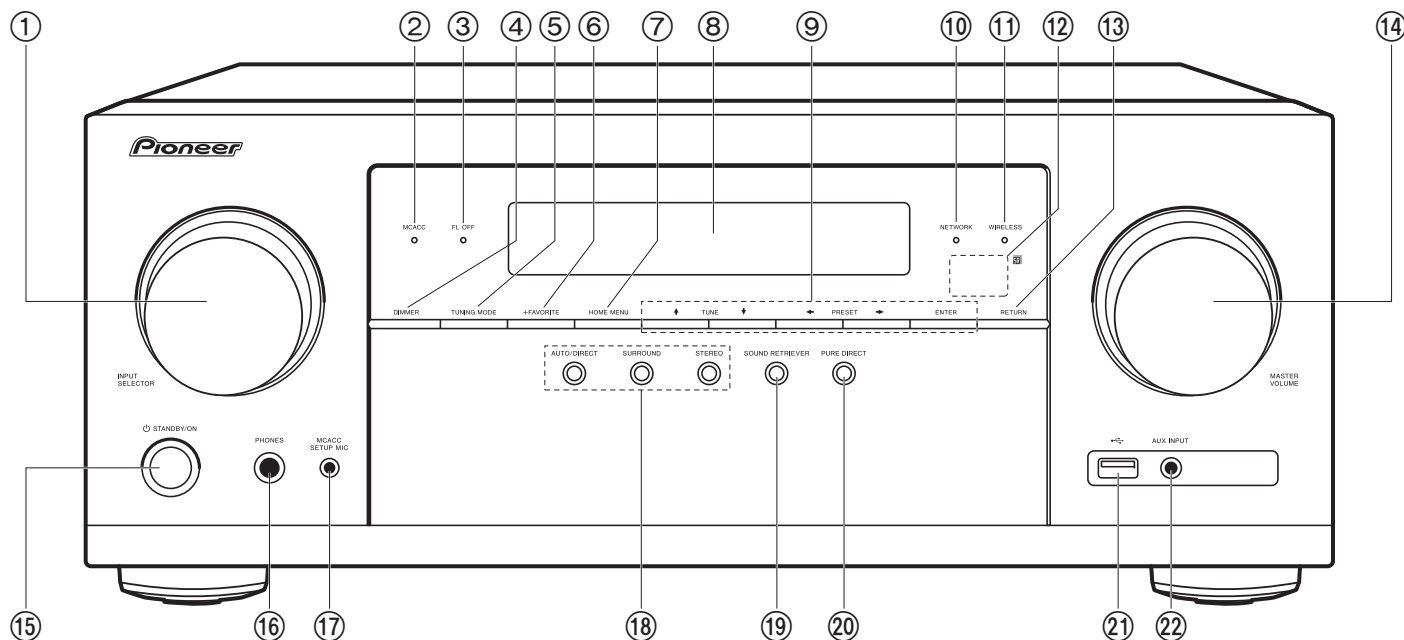

Panneau frontal

1. Molette INPUT SELECTOR : Change l'entrée à lire.
2. Témoin MCACC : Il s'allume quand vous avez activé le mode de réglage d'enceinte par MCACC (P21).
3. Témoin FL OFF : Il s'allume quand vous avez appuyé sur DIMMER plusieurs fois pour éteindre l'écran.
4. Touche DIMMER : Vous pouvez désactiver l'afficheur ou régler sa luminosité sur trois niveaux.
5. Touche TUNING MODE : Permute entre la syntonisation automatique et la syntonisation manuelle d'une station AM/FM.
6. Touche +FAVORITE : Utilisé pour mémoriser les stations de radio AM/FM.
7. Touche HOME MENU : Affiche le Home. (*)
8. Afficheur (P4)
9. Touches du curseur (↑ / ↓ / ← / →) et touche ENTER : Permet de sélectionner l'élément à l'aide des touches du curseur et d'appuyer sur ENTER pour valider. Utilisez-les pour syntoniser les stations en utilisant TUNER (P26).
10. Témoin NETWORK : Il s'allume si "NET" est sélectionné avec le sélecteur d'entrée et que l'appareil est connecté au réseau. Si l'appareil est en mode veille, il s'allume quand les fonctions comme HDMI CEC et veille réseau sont activées.
11. Témoin WIRELESS : S'allume lorsque l'appareil est connecté au réseau sans fil.
12. Capteur de la télécommande : Reçoit les signaux de la télécommande.
 - La portée du signal de la télécommande est d'environ 16'5 m, à un angle de 20° de l'axe perpendiculaire et à un angle de 30° de chaque côté.
13. Touche RETURN : Permet à l'affichage de retourner à son état précédent.
14. MASTER VOLUME
15. Touche ⏻ STANDBY/ON

16. Prise PHONES : Permet de brancher un casque avec une fiche standard (Ø1/4"/6,3 mm).
17. Prise MCACC SETUP MIC : Le micro de réglage d'enceinte fourni est connecté.
18. Touche Mode d'écoute : Appuyez sur "AUTO/DIRECT", "SURROUND" ou sur "STEREO" pour changer le mode d'écoute (P28). (*)
19. Touche SOUND RETRIEVER : Démarre/arrête la fonction Sound Retriever qui améliore la qualité du son compressé.
20. Touche PURE DIRECT : Passe au mode Pure Direct. (P28)
21. Port USB : Un appareil de stockage USB est connecté afin que les fichiers musicaux qu'il contient puissent être lus. Vous pouvez également fournir l'alimentation (5 V/500 mA) aux périphériques USB avec un câble USB.
22. Prise AUX INPUT : Permet de brancher une caméra vidéo, etc. à l'aide d'un câble à mini-fiche stéréo (Ø1/8"/3,5 mm).

(*) Vous pouvez trouver des détails dans le Mode d'emploi avancé.

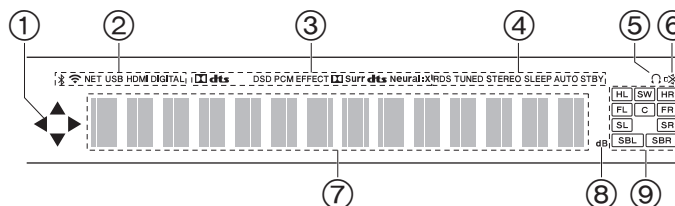

Afficheur

1. Ceci peut s'allumer lors des commandes effectuées avec le sélecteur d'entrée "NET", "USB".
2. S'allume sous les conditions suivantes.
 - ⌘ : Lorsque raccordé par BLUETOOTH.
 - 📶 : Lorsque connecté par Wi-Fi.
 - NET : Lorsque "NET" est sélectionné avec le sélecteur d'entrée et que l'appareil est connecté au réseau. Il clignotera si la connexion au réseau n'est pas correcte.
 - USB : Lorsque "USB" est sélectionné avec le sélecteur d'entrée et que l'appareil est raccordé par USB et que le périphérique USB est sélectionné. Clignote si l'USB n'est pas correctement branché.
 - HDMI : Lors de l'entrée des signaux HDMI et lorsque l'entrée HDMI est sélectionnée.
 - DIGITAL : Lors de l'entrée de signaux numériques et lorsque l'entrée numérique est sélectionnée.
3. S'allume en fonction du type de l'entrée des signaux audio numériques et du mode d'écoute.
4. S'allume sous les conditions suivantes.
 - RDS (Modèles européens, australiens, et asiatiques) : Réception de la diffusion RDS.
 - TUNED : Réception de la radio AM/FM.
 - STEREO : Réception en FM stéréo.
 - SLEEP : Lorsque la minuterie de veille est définie.
 - AUTO STBY : La veille automatique est activée.
5. S'allume lorsque le casque audio est connecté.
6. Clignote lorsque le mode sourdine est activé.
7. Affiche différentes informations sur les signaux d'entrée.
8. Il s'allume quand on règle le volume.
9. Affichage de l'Enceinte/Canal : Affiche le canal de sortie

correspondant au mode d'écoute sélectionné.

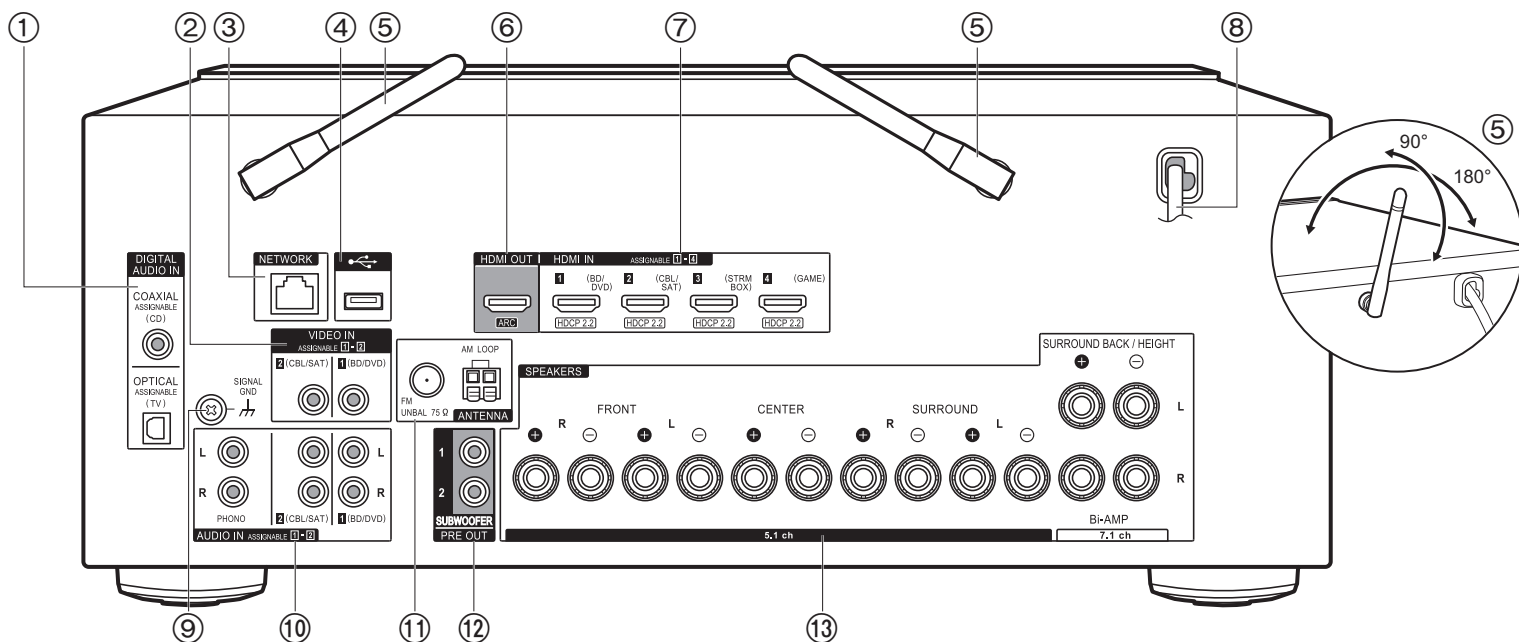

Panneau arrière

1. Prises DIGITAL AUDIO IN OPTICAL/COAXIAL : Entrée des signaux audio numérique composante TV ou AV avec un câble optonumérique ou un câble coaxial numérique.
2. Prises VIDEO IN : Entrée des signaux vidéo composante AV avec un câble vidéo analogique.
3. Port NETWORK : Pour se connecter au réseau à l'aide d'un câble Ethernet.
4. Port USB : Un appareil de stockage USB est connecté afin que les fichiers musicaux qu'il contient puissent être lus. Vous pouvez également fournir l'alimentation (5 V/500 mA) aux périphériques USB avec un câble USB.
5. Antenne sans fil : Utilisée pour la connexion Wi-Fi ou pour utiliser un périphérique compatible BLUETOOTH. Réglez leurs angles en fonction de l'état de la connexion.
6. Prises HDMI OUT : Transmet les signaux vidéo et les signaux audio avec un câble HDMI raccordé à un téléviseur.
7. Prises HDMI IN : Transmet les signaux vidéo et les signaux audio avec un câble HDMI raccordé à un appareil AV.
8. Cordon d'alimentation
9. Borne SIGNAL GND : Le fil de terre de la platine disque est branché.
10. Prises AUDIO IN : Entrée des signaux audio composante AV avec un câble audio analogique.
11. Borne ANTENNA AM LOOP/FM UNBAL 75Ω : Les antennes fournies sont connectées.
12. Prise SUBWOOFER PRE OUT : Connectez un caisson de basse sous tension avec un câble pour caisson de basse. Il est possible de raccorder jusqu'à deux caissons de basse sous tension. Le même signal est reproduit par chacune des prises SUBWOOFER PRE OUT.
13. Bornes SPEAKERS : Raccordez les enceintes avec les câbles d'enceinte. (Les modèles nord-américains sont prêts à utiliser les fiches bananes.)

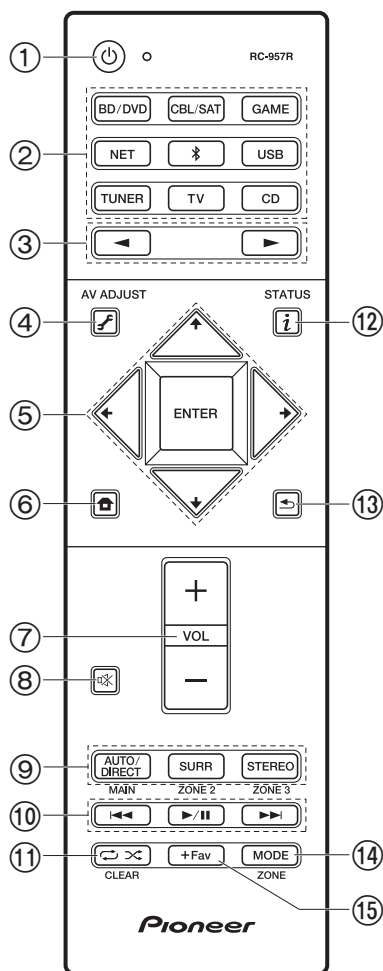

Télécommande

1. Touche **⏻** STANDBY/ON
2. Sélecteurs d'entrée : Change l'entrée à lire.
3. Touche **◀▶** : Sélectionnez l'entrée à lire.
4. Touche **⚙** (AV ADJUST) : Appuyez durant la lecture pour afficher le AV Adjust sur le téléviseur et régler la qualité du son, etc. Notez qu'il n'y a aucun affichage sur l'écran du téléviseur lorsque le sélecteur d'entrée est sur "CD", "TV", "PHONO", "AM", ou "FM", suivez donc l'affichage sur l'appareil principal pour effectuer les actions. (*)
5. Touches du curseur et touche ENTER : Sélectionnez l'élément à l'aide des touches du curseur et appuyez sur ENTER pour confirmer votre sélection. Si les listes de dossiers ou fichiers ne sont pas entièrement visibles sur un seul écran du téléviseur, appuyez sur **◀ / ▶** pour changer l'écran.
6. Touche **🏠** : Affiche le Home. (*)
7. Touche volume
8. Touche **🔇** : Mise temporaire de l'audio en sourdine. Appuyez de nouveau pour annuler la mise en sourdine.
9. Touches LISTENING MODE : Permet de sélectionner le mode d'écoute (P28). (*)
10. Touche Lecture : Utilisé pour les commandes de lecture en lisant sur Music Server ou par USB.
11. Touche **🔁** **∞** : Utilisé pour les commandes de répétition de lecture ou de lecture aléatoire en lisant sur Music Server ou par USB. Chaque fois que vous appuyez sur la touche, le mode permute entre **1** (1-répétition de piste), **🔁** (répétition dossier), **🎲** (aléatoire).
12. Touche CLEAR : Supprime tous les caractères que vous avez saisis sur l'écran du téléviseur.
13. Touche **i** : Permet de changer les informations sur l'afficheur et est utilisé pour actionner le RDS (P27).
14. Touche **↶** : Permet à l'affichage de retourner à son état précédent.
15. Touche MODE : Permute entre la syntonisation automatique et la syntonisation manuelle d'une station AM/FM.
16. Touche +Fav : Utilisé pour mémoriser les stations de radio AM/FM.
 - MAIN et ZONE ne sont pas utilisés.

(*)Vous pouvez trouver des détails dans le Mode d'emploi avancé.

Procédure d'installation

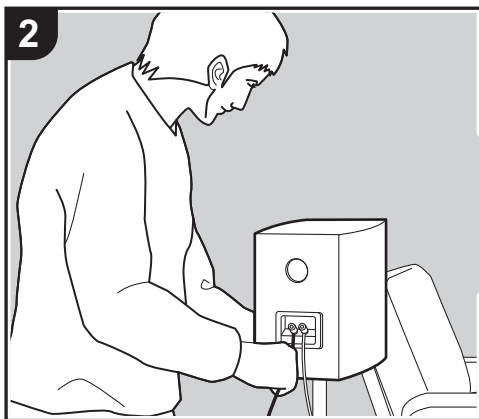

Cet appareil peut être utilisé de nombreuses manières, en fonction de la disposition des enceintes que vous avez installées et des raccordements effectués vers des dispositifs externes. Lisez ce qui suit pour faciliter le procédé d'installation.

Étape 1 : Disposition d'enceinte

Choisissez la disposition qui correspond aux types d'enceintes que vous possédez et aux conditions dans lesquelles elles seront utilisées parmi les choix présentés de la P8 à la P12, puis installez les enceintes en vous référant aux illustrations et aux explications de la page correspondante. Les dispositions d'enceinte incluent des systèmes qui utilisent des enceintes surround arrière, des systèmes qui utilisent des enceintes en hauteur et des systèmes qui utilisent la bi-amplification des enceintes. Consultez également les combinaisons disponibles dans "Combinaisons d'enceintes" à la P13.

Étape 2 : Raccorder les enceintes

Pour raccorder les systèmes d'enceinte à cet appareil, consultez la P14 si vous utilisez l'une des dispositions décrites de la P8 à la P11, et la P15 pour utiliser une disposition qui utilise la bi-amplification décrite à la P12. Le procédé d'installation sera facilité si vous consultez les illustrations et les explications et si vous préparez les câbles nécessaires au préalable.

Étape 3 : Raccorder le téléviseur et les appareils AV

Lisez de la P16 à la P20 pour raccorder vos dispositifs externes comme votre téléviseur, lecteur de Blu-ray Disc ainsi que les accessoires fournis comme les antennes. Le procédé de raccordement sera facilité si vous consultez les illustrations et les explications, si vous vérifiez les types de raccordement des dispositifs externes et si vous préparez les câbles nécessaires au préalable.

Étape 1 : Disposition d'enceinte

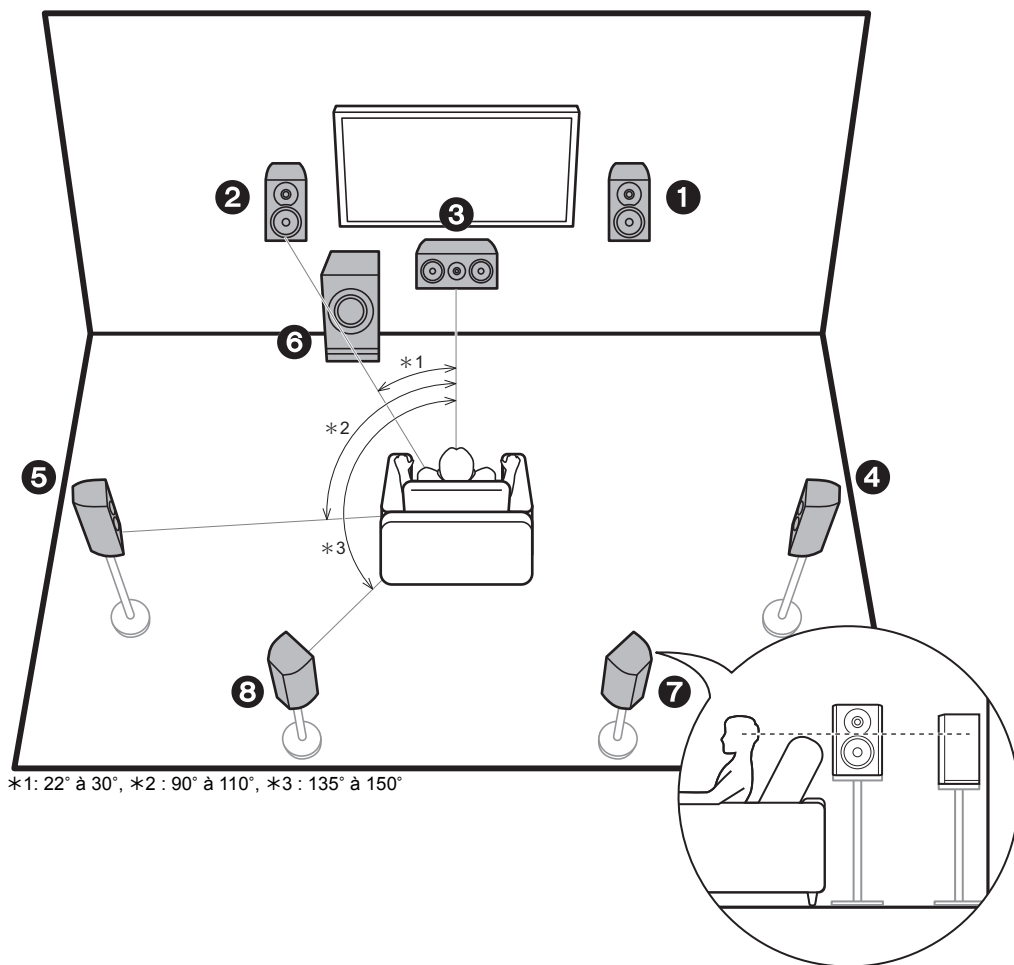

Système 7.1

Les enceintes avant reproduisent le son stéréo avant et l'enceinte centrale reproduit le son central comme les dialogues et les voix. Les enceintes surround produisent un champ sonore arrière. Le caisson de basse sous tension reproduit les sons graves et crée un riche champ sonore. Ce système 5.1 de base auquel ont été rajoutées des enceintes surround arrière est appelé système 7.1. Le raccordement des enceintes surround arrière améliore la sensation d'immersion et de connectivité du son créée par le champ sonore arrière qui en devient plus réaliste. De plus, en installant des enceintes surround arrière, vous pouvez sélectionner le mode d'écoute Dolby Atmos, qui crée le son en 3D le plus actuel, lorsque le format d'entrée est Dolby Atmos.

Les enceintes avant devront être positionnées à hauteur d'oreille, tandis que les enceintes surround devront être positionnées juste au-dessus de la hauteur d'oreille. L'enceinte centrale devra faire face à la position d'écoute. En plaçant le caisson de basse sous tension entre l'enceinte centrale et une enceinte avant, vous obtiendrez un son naturel même en écoutant de la musique. La position optimale des enceintes surround arrière est à hauteur d'oreilles.

- Si vous incluez les enceintes surround arrière dans la configuration, les enceintes surround sont nécessaires.

- 1,2 Enceintes avant
- 3 Enceinte centrale
- 4,5 Enceintes surround
- 6 Caisson de basse sous tension
- 7,8 Enceintes surround arrière

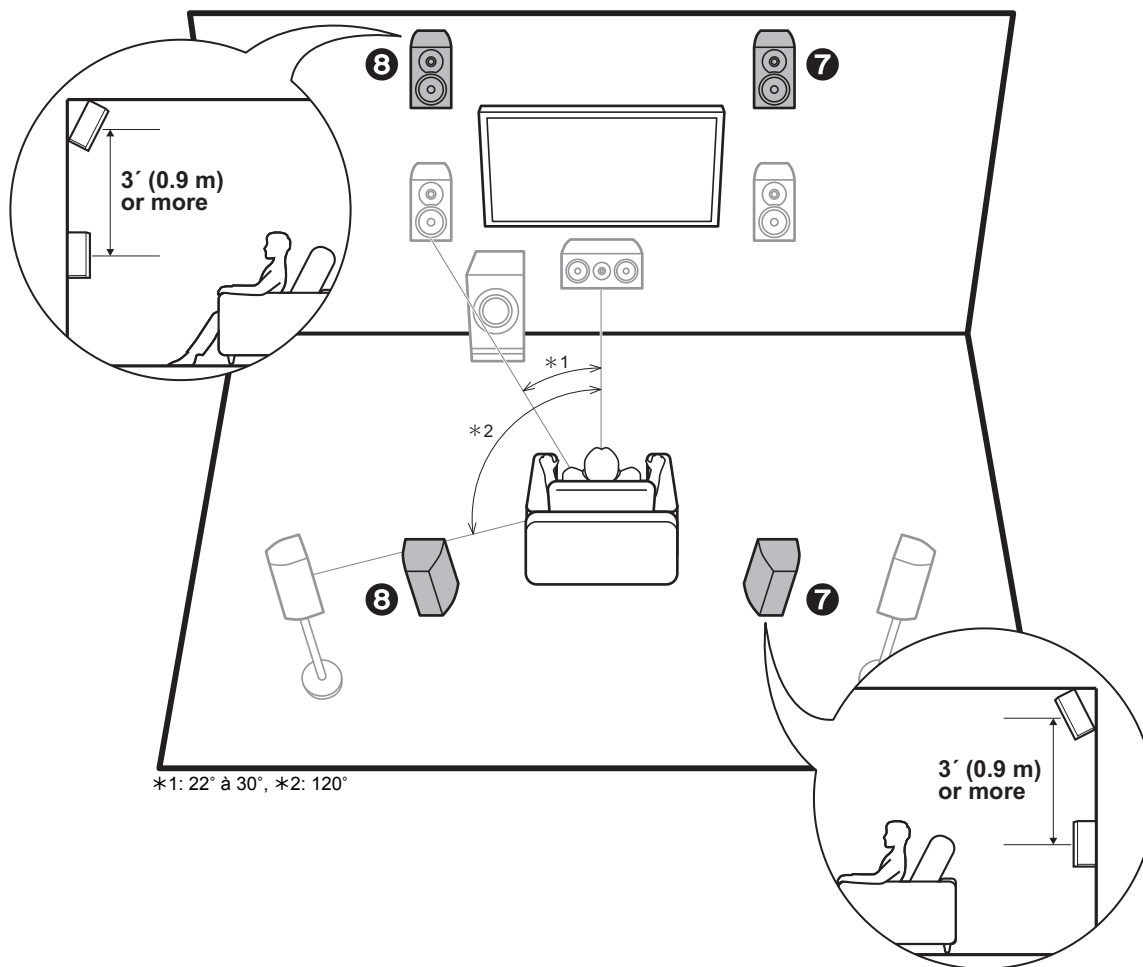

Système 5.1.2 - 1 (Enceintes en hauteur avant/Enceintes en hauteur arrière)

Il s'agit d'un système 5.1 de base constitué d'enceintes avant, d'une enceinte centrale, d'enceintes surround et d'un caisson de basse sous tension avec en plus des enceintes en hauteur avant ou des enceintes en hauteur arrière, qui sont deux types d'enceintes en hauteur. En installant des enceintes en hauteur, vous pouvez sélectionner le mode d'écoute Dolby Atmos, qui crée le son en 3D le plus actuel en incluant des sons au-dessus de la tête, lorsque le format d'entrée est Dolby Atmos.

Les enceintes en hauteur avant ou les enceintes en hauteur arrière devront être positionnées à au moins 3' / 0,9 m au-dessus des enceintes avant. Les enceintes en hauteur avant devront être positionnées directement au-dessus des enceintes avant et la distance entre les enceintes en hauteur arrière devra correspondre à la distance entre les enceintes avant. Les deux devront faire face à la position d'écoute.

7,8 Enceintes en hauteur

Choisissez l'une des options suivantes :

- Enceintes en hauteur avant
- Enceintes en hauteur arrière

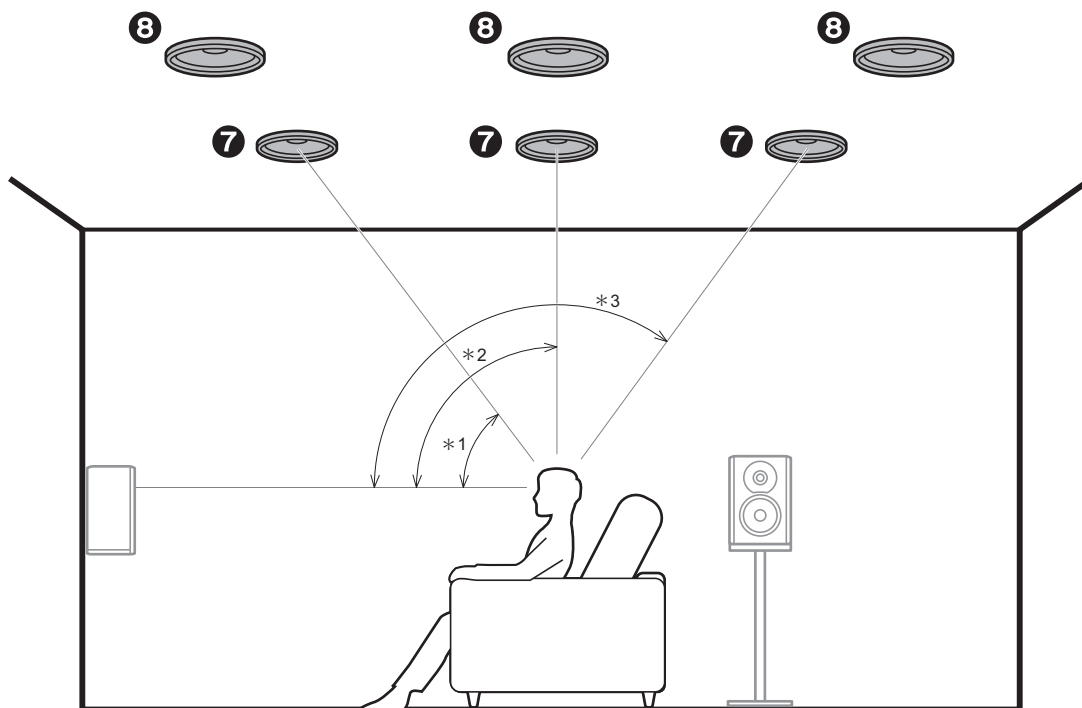

*1: 30° à 55°, *2: 65° à 100°, *3: 125° à 150°

Système 5.1.2 - 2 (Enceintes pour plafond)

Il s'agit d'un système 5.1 de base constitué d'enceintes avant, d'une enceinte centrale, d'enceintes surround et d'un caisson de basse sous tension avec en plus des enceintes pour plafond avant, des enceintes pour plafond centrales ou des enceintes pour plafond arrière, qui sont des types d'enceintes en hauteur. En installant des enceintes en hauteur, vous pouvez sélectionner le mode d'écoute Dolby Atmos, qui crée le son en 3D le plus actuel en incluant des sons au-dessus de la tête, lorsque le format d'entrée est Dolby Atmos.

Positionnez les enceintes pour plafond avant devant la position d'écoute, les enceintes pour plafond centrales directement au-dessus de la position d'écoute, et les enceintes pour plafond arrière derrière la position d'écoute. La distance entre chaque paire d'enceintes devra être la même que celle entre les deux enceintes avant.

- Dolby Laboratories conseille le positionnement de ce type d'enceinte en hauteur pour obtenir le meilleur effet Dolby Atmos.

7,8 Enceintes en hauteur

Choisissez l'une des options suivantes :

- Enceintes pour plafond avant
- Enceintes pour plafond centrales
- Enceintes pour plafond arrière

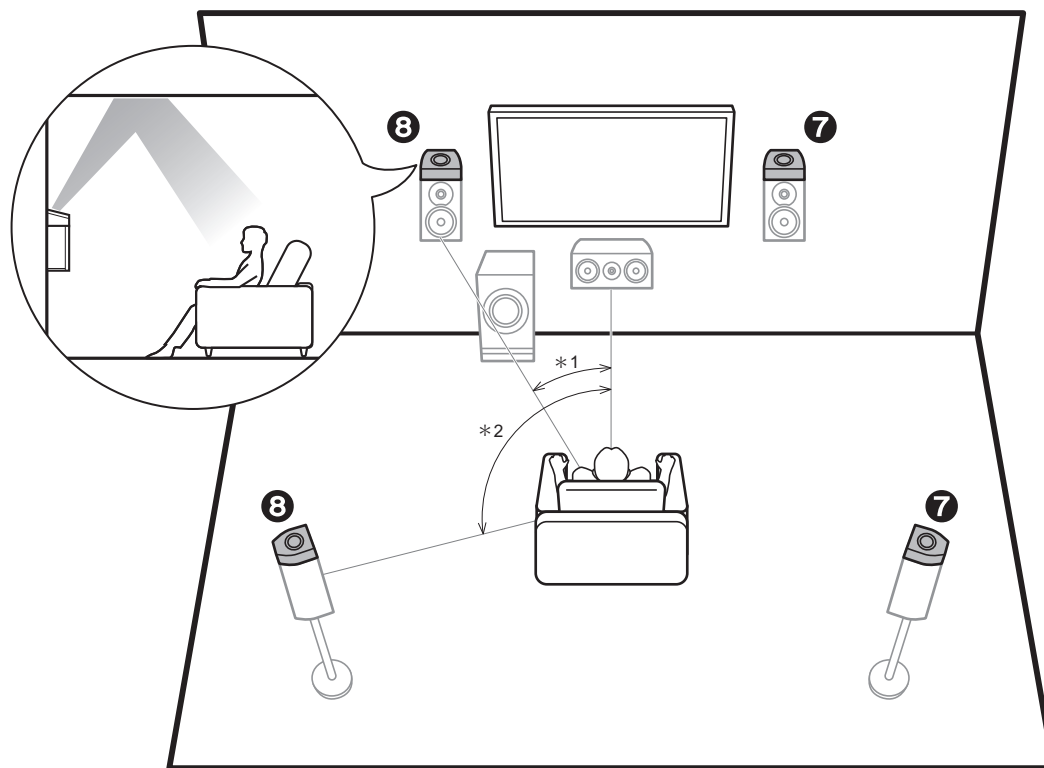

*1: 22° à 30°, *2: 120°

Système 5.1.2 - 3 (Enceintes Dolby activé (Enceintes Dolby))

Il s'agit d'un système 5.1 de base constitué d'enceintes avant, d'une enceinte centrale, d'enceintes surround et d'un caisson de basse sous tension avec en plus des enceintes Dolby activé (avant) ou des enceintes Dolby activé (surround), qui sont deux types d'enceintes en hauteur. Les enceintes Dolby activé sont des enceintes spéciales conçues pour être face au plafond afin que le son soit perçu après avoir rebondi sur le plafond et semble provenir d'en haut. En installant des enceintes en hauteur, vous pouvez sélectionner le mode d'écoute Dolby Atmos, qui crée le son en 3D le plus actuel en incluant des sons au-dessus de la tête, lorsque le format d'entrée est Dolby Atmos. Placez-les sur les enceintes avant ou sur les enceintes surround.

7,8 Enceintes en hauteur

Choisissez l'une des options suivantes :

- Enceintes Dolby Activé (Avant)
- Enceintes Dolby Activé (Surround)

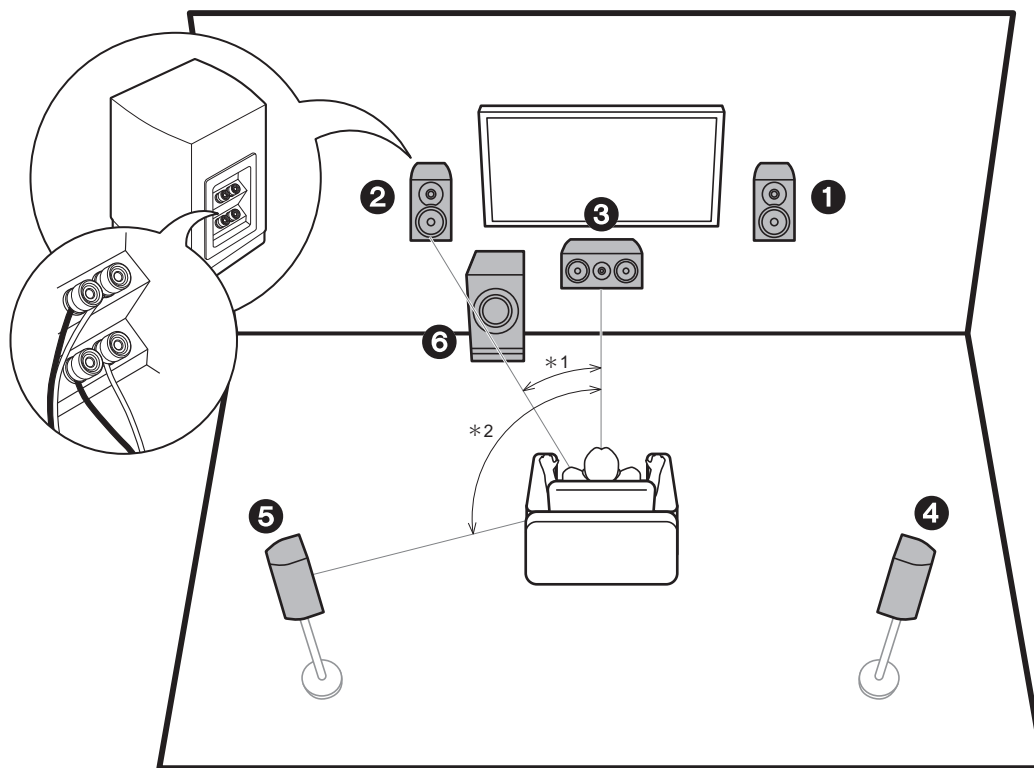

*1: 22° à 30°, *2: 120°

Bi-amplification des enceintes

Il est possible de raccorder des enceintes avant prenant en charge la bi-amplification pour améliorer la qualité des gammes de graves et d'aiguës. Le nombre maximum de voies disponibles avec ce raccordement est de 5.1 car les enceintes de bi-amplification nécessitent un amplificateur pour les prises des aigus et un pour les prises des graves. En dehors des enceintes avant, vous pouvez également raccorder une enceinte centrale, des enceintes surround ainsi qu'un caisson de basse sous tension.

- 1,2 Enceintes avant (bi-amplification)
- 3 Enceinte centrale
- 4,5 Enceintes surround
- 6 Caisson de basse sous tension

Combinaisons d'enceintes

- Avec chacune des combinaisons, il est possible de raccorder jusqu'à deux caissons de basse sous tension.

Canaux d'enceinte	FRONT	CENTER	SURROUND	SURROUND BACK	HEIGHT	Bi-Amp
2.1 ch	✓					✓
3.1 ch	✓	✓				✓
4.1 ch	✓		✓			✓
5.1 ch	✓	✓	✓			✓
6.1 ch	✓		✓	✓		
7.1 ch	✓	✓	✓	✓		
2.1.2 ch	✓				✓	
3.1.2 ch	✓	✓			✓	
4.1.2 ch	✓		✓		✓	
5.1.2 ch	✓	✓	✓		✓	

Étape 2 : Raccorder les enceintes

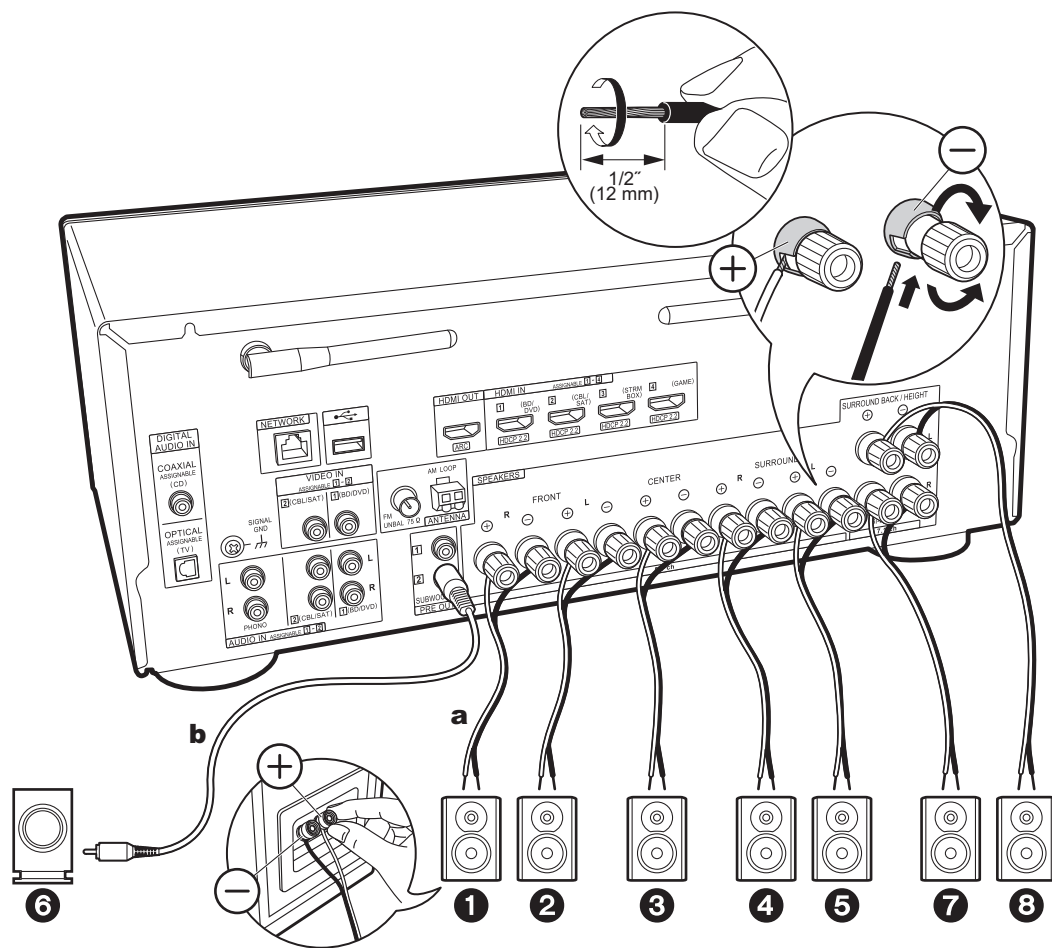

a Câble d'enceinte, **b** Câble du caisson de basse

Raccordements standards (Pages 8 à 11)

Connectez correctement les prises de l'appareil et les prises de l'enceinte (+ avec + et – avec –) pour chaque canal. Si le raccordement est incorrect, la phase inversée peut rendre la diffusion des graves faible. Il est possible de raccorder jusqu'à deux caissons de basse sous tension. Le même signal est reproduit par chacune des prises SUBWOOFER PRE OUT.



Configuration

- Les réglages pour la configuration de l'enceinte que vous avez raccordée doivent être faits dans "1. Full Auto MCACC" dans la Initial Setup (P21).
- Si l'une des enceintes raccordées possède une impédance située entre 4 Ω et moins de 6 Ω, après la réalisation de la Initial Setup, vous devrez effectuer quelques réglages dans le menu System Setup. Appuyez sur la touche de la télécommande, et dans le menu Home affiché réglez "System Setup" - "Speaker" - "Configuration" - "Speaker Impedance" sur "4ohms".

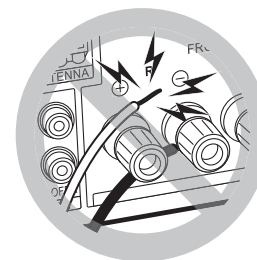

Vérifiez que les fils dénudés des enceintes ne dépassent pas des bornes d'enceinte lors du raccordement. Si les fils dénudés des enceintes entrent en contact avec le panneau arrière ou si les fils + et – se touchent, le circuit de protection sera activé.

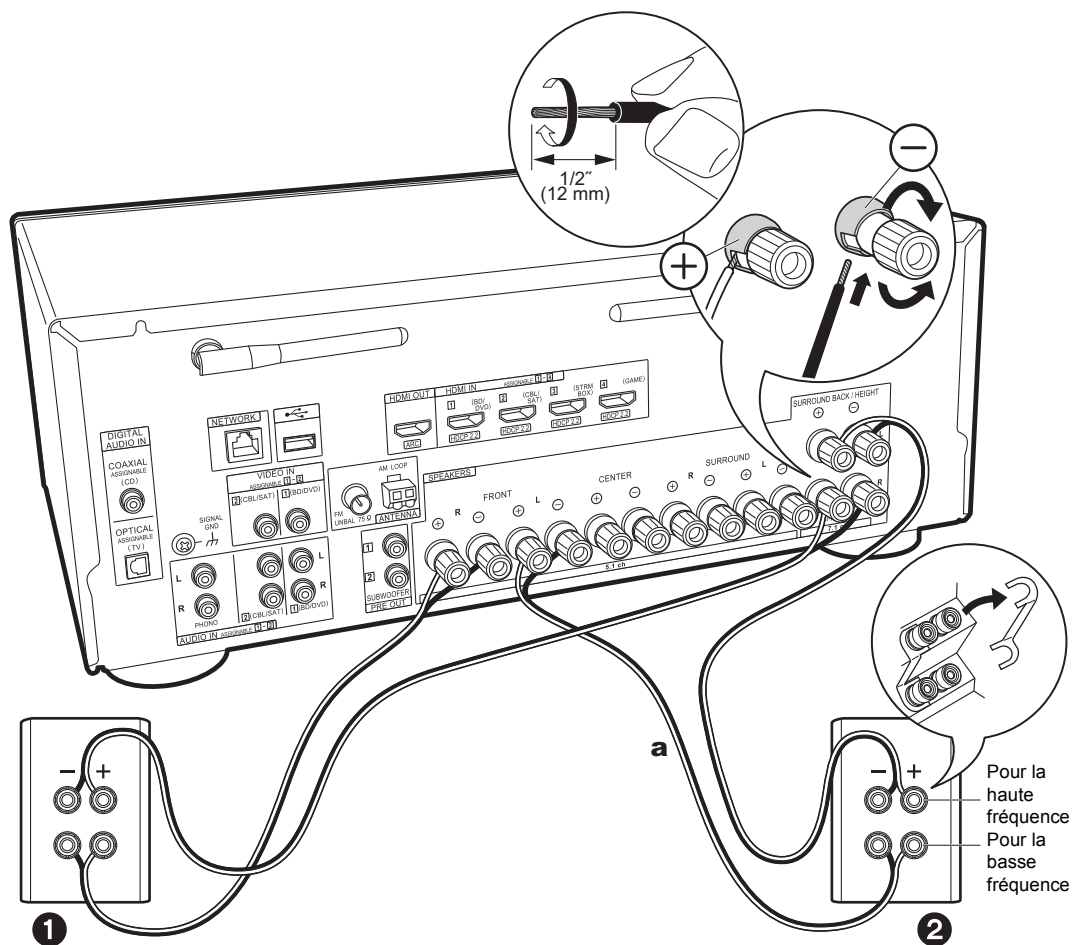

a Câble d'enceinte

Raccordement d'enceintes prenant en charge la bi-amplification (Page 12)

- Consultez "Raccordements standards (Pages 8 à 11)" (P14) pour raccorder l'enceinte centrale, les enceintes surround et le caisson de basse sous tension. Assurez-vous de retirer le cavalier se trouvant entre les prises des graves et les prises des aigus des enceintes avant. Connectez correctement les prises de l'appareil et les prises de l'enceinte (+ avec + et - avec -) pour chaque canal. Si le raccordement est incorrect, la phase inversée peut rendre la diffusion des graves faible. Consultez également le mode d'emploi de vos enceintes pour effectuer la configuration par amplification.



Configuration

- Les réglages pour la configuration de l'enceinte que vous avez raccordée doivent être faits dans "1. Full Auto MCACC" dans la Initial Setup (P21).
- Si l'une des enceintes raccordées possède une impédance située entre 4 Ω et moins de 6 Ω, après la réalisation de la Initial Setup, vous devrez effectuer quelques réglages dans le menu System Setup. Appuyez sur la touche  de la télécommande, et dans le menu Home affiché réglez "System Setup" - "Speaker" - "Configuration" - "Speaker Impedance" sur "4ohms".

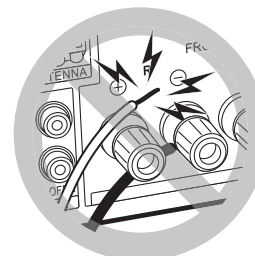

Vérifiez que les fils dénudés des enceintes ne dépassent pas des bornes d'enceinte lors du raccordement. Si les fils dénudés des enceintes entrent en contact avec le panneau arrière ou si les fils + et - se touchent, le circuit de protection sera activé.

Étape 3 : Raccorder le téléviseur et les appareils AV

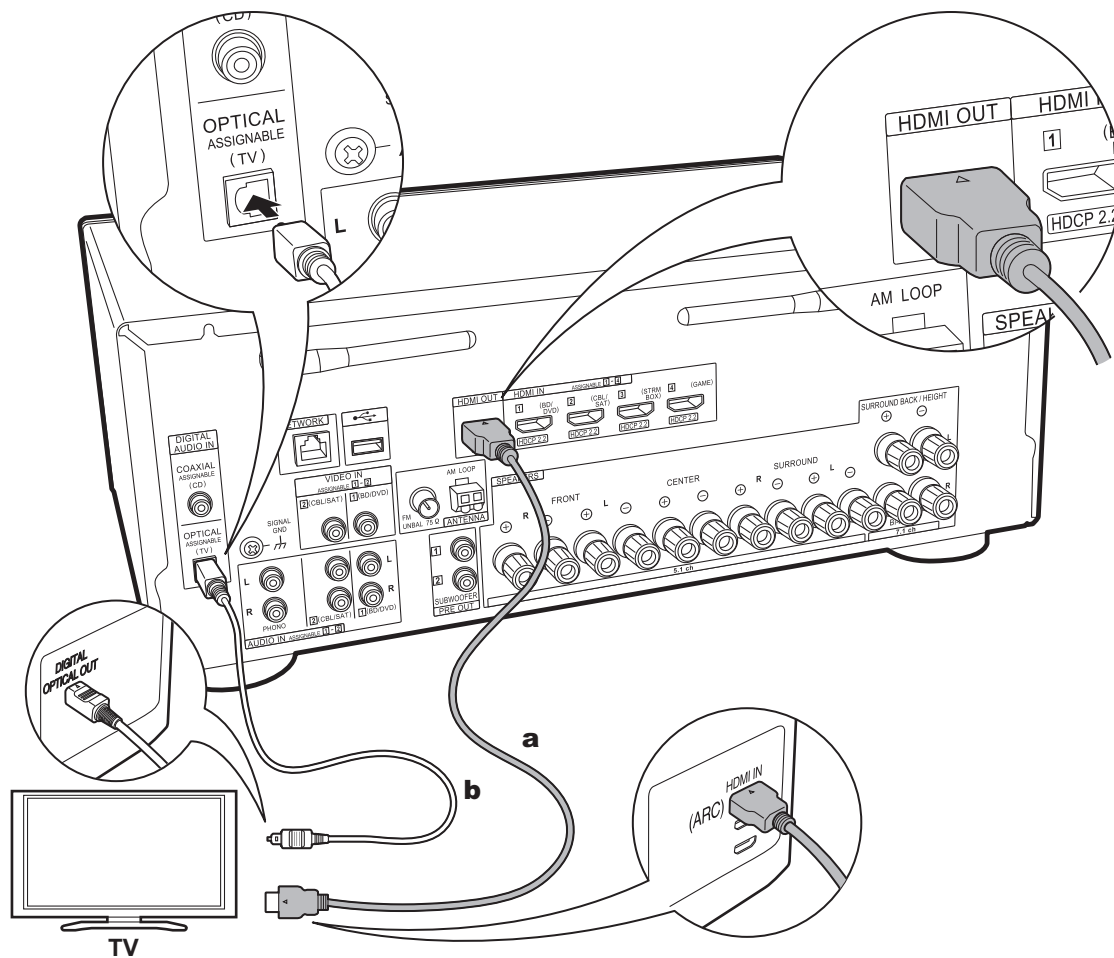

a Câble HDMI, **b** Câble optonumérique

1. Raccorder le téléviseur

Vers un téléviseur ARC

Avec un téléviseur qui prend en charge la fonctionnalité ARC (Audio Return Channel) (*), utilisez un câble HDMI et raccordez selon le croquis "a". Pour raccorder, choisissez sur le téléviseur une prise HDMI IN qui prend en charge la fonctionnalité ARC.



Configuration

- Des réglages sont nécessaires pour utiliser la fonctionnalité ARC. Sélectionnez "Yes" dans "4. Audio Return Channel" (P22) dans la Initial Setup.
- Veuillez lire le mode d'emploi du téléviseur pour connaître le sens des raccords et la configuration du téléviseur.

Vers un téléviseur non compatible ARC

Avec un téléviseur qui ne prend pas en charge la fonctionnalité ARC (Audio Return Channel) (*), raccordez un câble HDMI selon le croquis "a" ainsi qu'un câble optonumérique selon le croquis "b".

- Le raccordement d'un câble optonumérique n'est pas nécessaire si vous regardez la télévision via un décodeur (qui n'utilise pas le tuner du téléviseur) que vous avez branché à la prise d'entrée de cet appareil.

(* La fonctionnalité ARC :

Cette fonctionnalité transfère les signaux audio du téléviseur via un câble HDMI pour que vous puissiez lire le son du téléviseur avec cet appareil. Le raccordement à un téléviseur compatible ARC ne nécessite qu'un seul câble HDMI. Consultez le mode d'emploi de votre téléviseur pour savoir s'il prend en charge la fonctionnalité ARC.

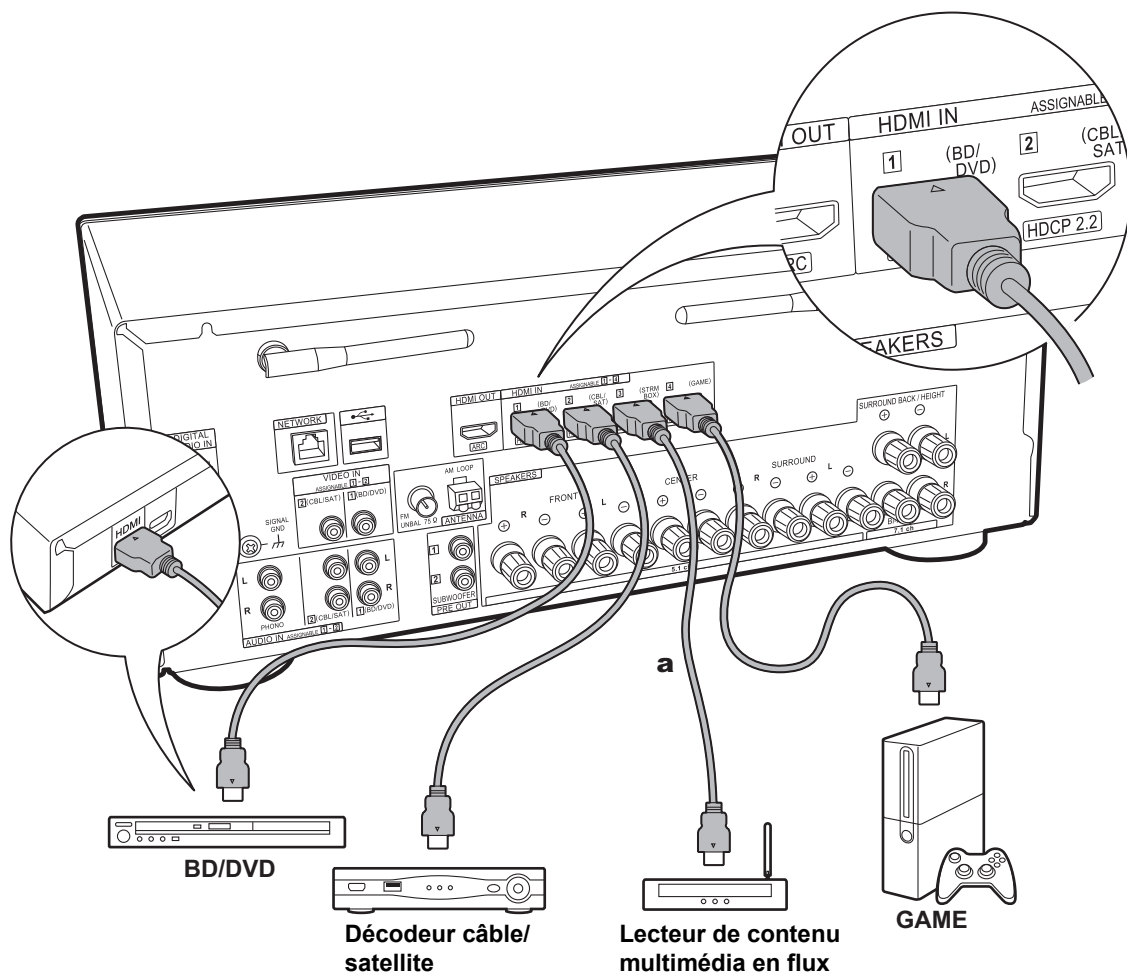

a Câble HDMI

2. Raccorder l'appareil AV HDMI

Il s'agit d'un exemple de raccordement avec un appareil AV possédant une prise HDMI. En raccordant un appareil AV conforme à la norme CEC (Consumer Electronics Control), vous pouvez utiliser des fonctionnalités comme le HDMI CEC (*) qui établit une liaison avec le sélecteur d'entrée, et le HDMI Standby Through qui vous permet de lire la vidéo et le son provenant d'un appareil AV sur le téléviseur même si cet appareil est en veille.

- Pour lire une vidéo en 4K ou en 1080p, utilisez un câble HDMI haute vitesse.



Configuration

- Lorsque "Yes" est sélectionné pour "4. Audio Return Channel" dans Initial Setup (P22), la fonction HDMI CEC et la fonction HDMI Standby Through sont automatiquement activées. Si "No, Skip" est sélectionné, des réglages sont nécessaires dans le menu System Setup une fois que la Initial Setup a été effectuée. Les réglages sont effectués dans "System Setup" - "Hardware" - "HDMI" sous Home affiché en appuyant sur la touche  ou la télécommande.
- Pour bénéficier du son surround numérique, y compris Dolby Digital, la sortie audio devra être réglée sur "Bitstream output" sur le lecteur de Blu-ray Disc ou un autre appareil raccordé.

(*) La fonctionnalité HDMI CEC :

Vous pouvez contrôler des fonctionnalités telles que la liaison de commutation d'entrée avec le sélecteur d'entrée et les lecteurs en conformité avec la norme CEC, pour changer le son à reproduire par le téléviseur ou par cet appareil, pour régler le volume à l'aide de la télécommande d'un téléviseur conforme CEC et pour mettre automatiquement en veille cet appareil lorsque le téléviseur est éteint.

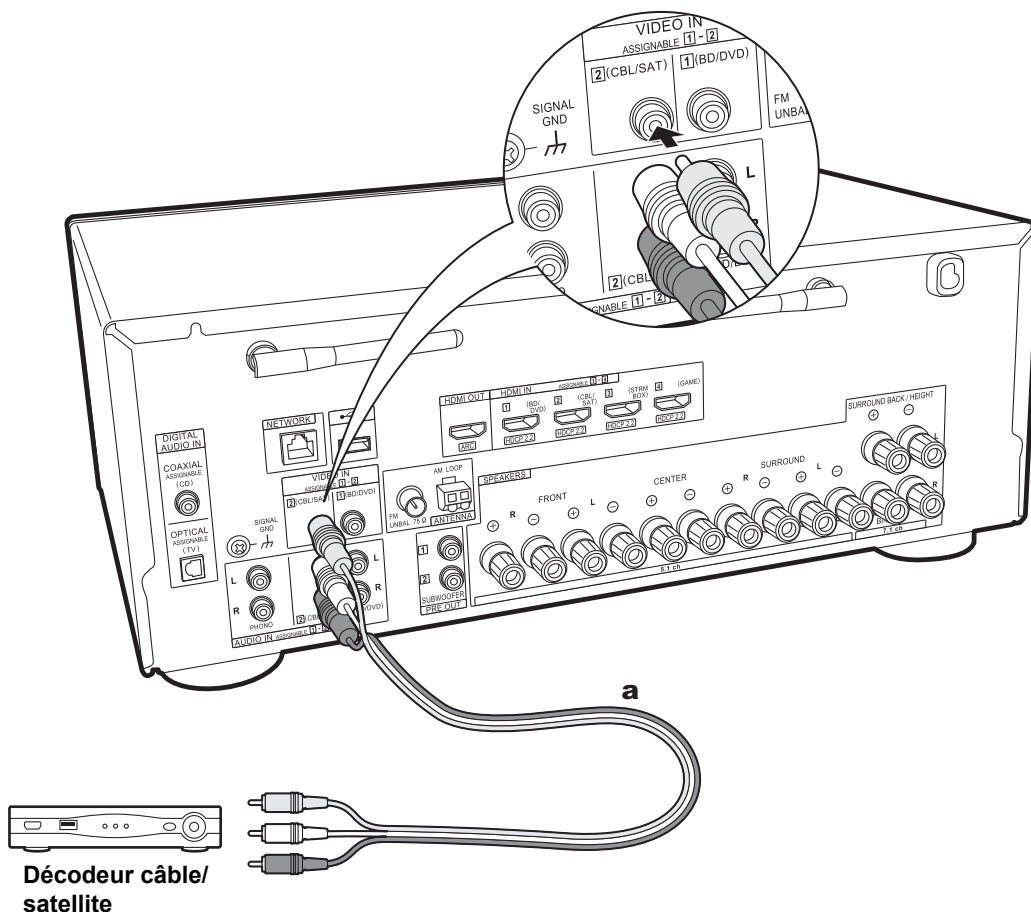

3. Raccorder l'appareil AV non HDMI

Il s'agit d'un exemple de raccordement avec un appareil AV ne possédant pas de prise HDMI. Effectuez les raccordements de l'appareil AV en fonction des prises qu'il possède. Si le raccordement pour l'entrée vidéo est effectué à la prise CBL/SAT, le raccordement pour l'entrée audio devra également se faire aux prises CBL/SAT, et ainsi de suite, de manière à raccorder les entrées vidéo et les entrées audio portant le même nom. Notez que les signaux vidéo entrant par la prise VIDEO IN seront convertis en signaux vidéo HDMI puis reproduit par la prise HDMI OUT.

- Pour profiter de la lecture surround numérique dans des formats comme le Dolby Digital, vous devez effectuer un raccordement avec un câble coaxial numérique ou un câble optonumérique pour les signaux audio.
- Il est possible de changer l'affectation des prises d'entrée que vous voyez sur l'illustration de gauche, pour que vous puissiez raccorder une prise autre que CBL/SAT. Pour plus de détails, consultez le Mode d'emploi avancé.



Configuration

- Pour bénéficier du son surround numérique, y compris Dolby Digital, la sortie audio devra être réglée sur "Bitstream output" sur le décodeur câble/satellite ou un autre appareil raccordé.

a Câble audio/vidéo analogique

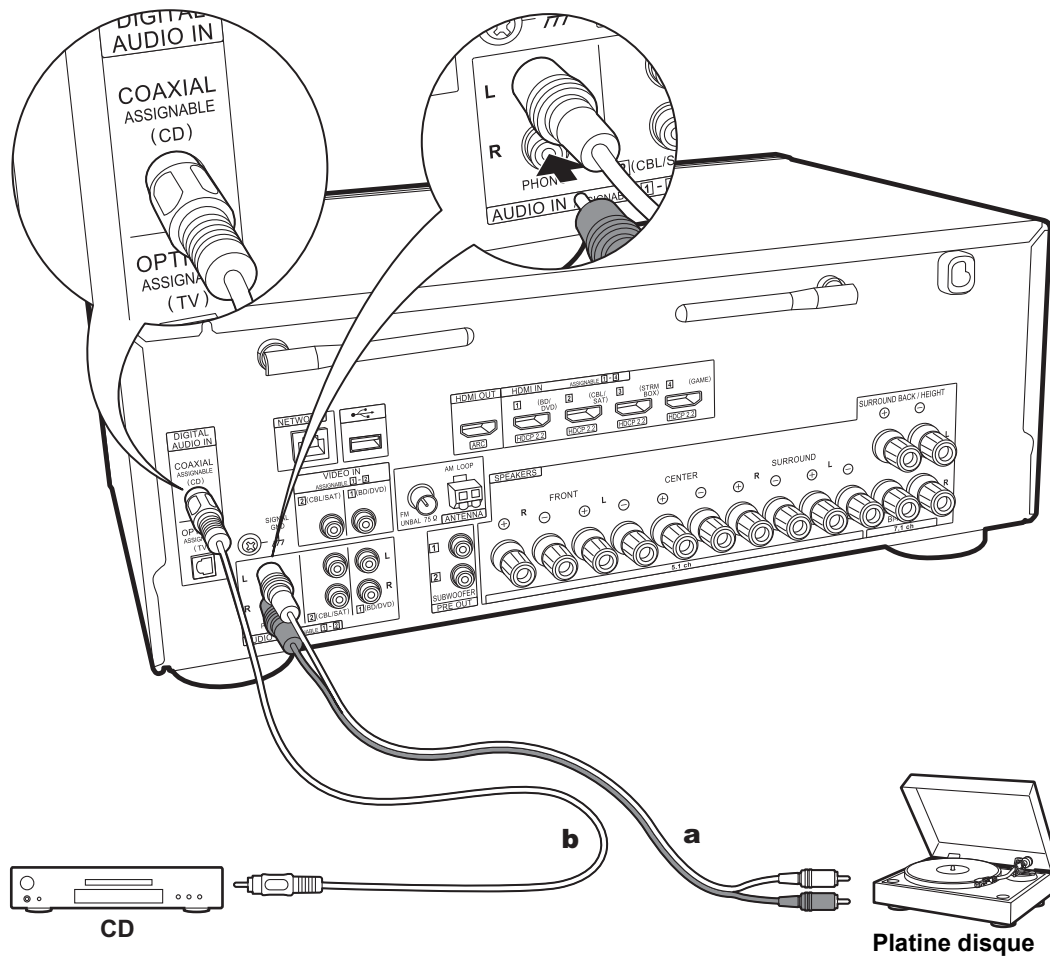

CD

Platine disque

a Câble audio analogique, **b** Câble coaxial numérique

4. Raccorder l'appareil Audio

Exemple de raccordement avec un appareil audio. Raccordez un lecteur CD à l'aide d'un câble coaxial numérique. Vous pouvez également raccorder une platine disque possédant une cartouche de type MM à la prise PHONO.

- Si la platine disque possède un égaliseur audio intégré, branchez-la à une autre prise AUDIO IN. De plus, si la platine disque utilise une cartouche de type MC, installez un égaliseur audio compatible avec les cartouches de type MC entre l'appareil et la platine disque, puis raccordez n'importe quelle prise AUDIO IN autre que la prise PHONO.

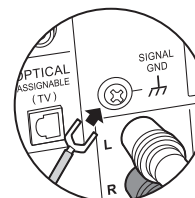

Si la platine disque a un fil de mise à la terre, branchez-le à la borne SIGNAL GND de cet appareil.

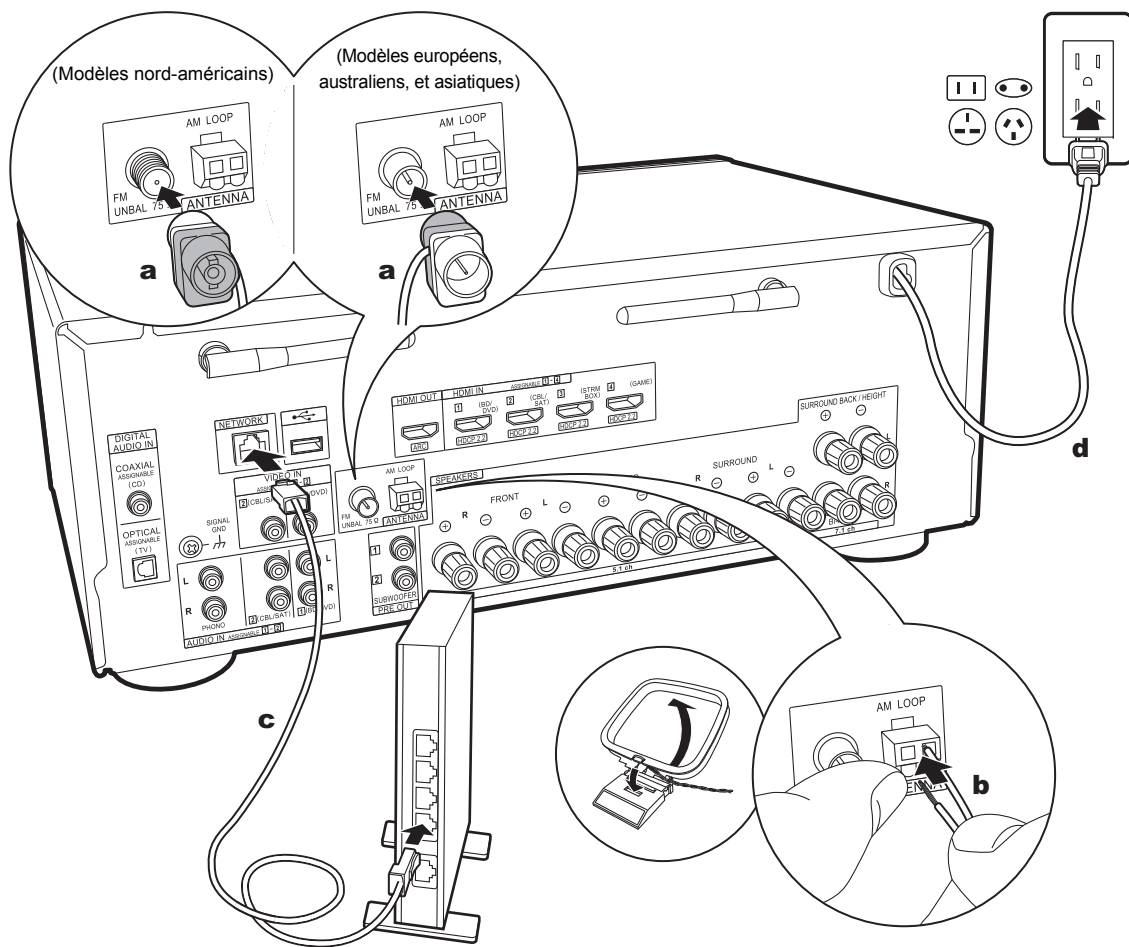

a Antenne FM intérieure, **b** Antenne cadre AM, **c** Câble Ethernet, **d** Cordon d'alimentation

5. Raccordement des autres câbles

Raccordement de l'antenne

Déplacez l'antenne tout en écoutant la radio pour trouver la meilleure position de réception. Utilisez une punaise ou quelque chose de similaire pour accrocher le fil de l'antenne FM intérieure au mur.

Raccordement au réseau

Connectez cet appareil au réseau à l'aide du LAN filaire ou du Wi-Fi (LAN sans fil). Vous pouvez profiter des fonctionnalités réseau comme la radio Internet en connectant l'appareil au réseau. Si vous connectez par LAN filaire, raccordez un câble Ethernet au port NETWORK comme montré sur l'illustration. Pour vous connecter par Wi-Fi, après avoir sélectionné "Wireless" dans "3. Network Connection" (P22) de la Initial Setup, sélectionnez la méthode de réglage désirée et suivez les instructions à l'écran pour configurer la connexion.

Branchement du cordon d'alimentation

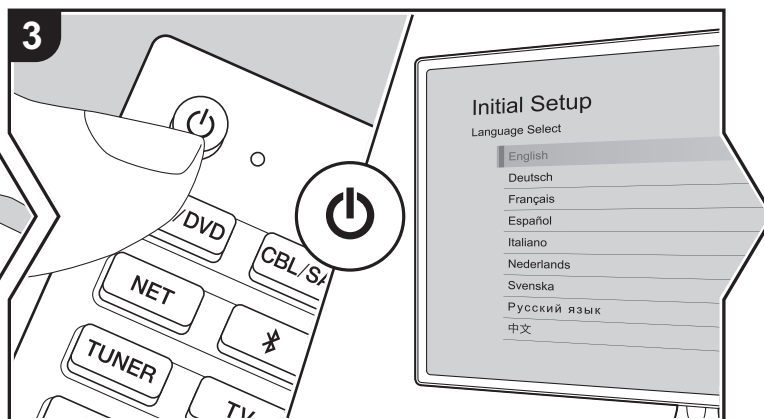
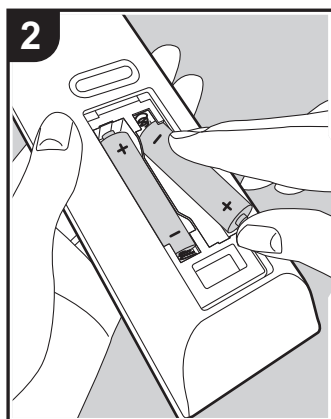
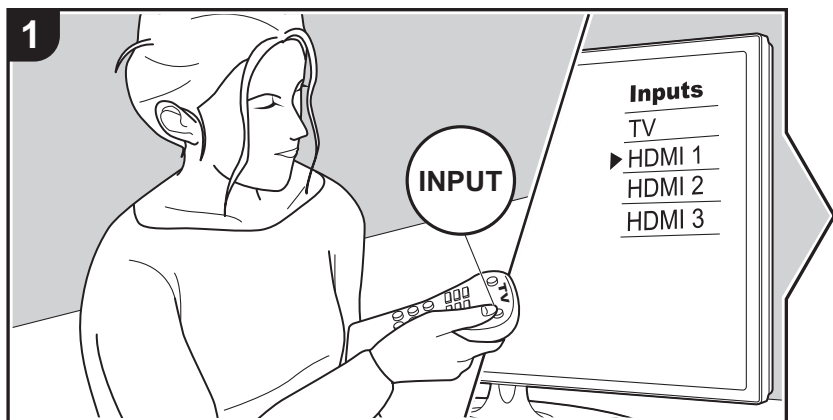

Le cordon d'alimentation devra être branché uniquement lorsque tous les autres raccords seront effectués.

Initial Setup avec l'assistant de démarrage automatique



La Initial Setup démarre automatiquement

Lorsque vous mettez l'appareil en marche pour la première fois après son achat, la Initial Setup s'affiche automatiquement sur le téléviseur pour vous permettre d'effectuer les réglages nécessaires au démarrage en utilisant des commandes simples en suivant le guide à l'écran.

1. Réglez l'entrée du téléviseur sur celle assignée à l'appareil.
2. Mettez des piles dans la télécommande de cet appareil.
3. Appuyez sur la touche  de la télécommande pour mettre l'appareil en marche.
4. Sélectionnez l'élément grâce aux curseurs de la télécommande et appuyez sur ENTER (a) pour valider votre sélection. Pour revenir sur l'écran précédent, appuyez sur  (b).

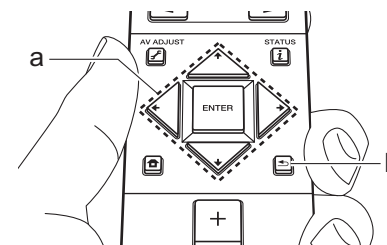

- Si vous interrompez la procédure en cours ou si vous désirez modifier un réglage effectué lors de la Initial Setup, appuyez sur la touche  de la télécommande, et à partir de Home sélectionnez "System Setup" - "Miscellaneous" - "Initial Setup", puis appuyez sur ENTER.

■ 1. Full Auto MCACC

Positionnez le microphone de configuration d'enceinte fourni sur la position d'écoute, mesurez les tonalités de test émises par les enceintes, l'appareil règle alors automatiquement le niveau de volume optimal pour chaque enceinte, les fréquences de croisement, et la distance depuis la position d'écoute. Ceci règle également

automatiquement les égaliseurs des enceintes et permet la correction de la déformation causée par l'environnement acoustique de la pièce.

- Le calibrage prend entre 3 et 12 minutes. Les enceintes émettent la tonalité de test à haut volume durant les mesures, soyez donc prudent avec votre entourage. Gardez la pièce aussi silencieuse que possible lors des mesures.
- Si vous avez raccordé un caisson de basse, vérifiez la puissance et le volume de celui-ci. Réglez le volume du caisson de basse à plus de la moitié.
- Si cet appareil n'est soudainement plus alimenté, les fils se trouvant à l'intérieur des câbles peuvent avoir touché le panneau arrière ou d'autres fils et déclenché le circuit de protection. Entortillez une nouvelle fois correctement les fils et vérifiez qu'ils ne dépassent pas des bornes d'enceinte lors du branchement.

1. Placez le micro de configuration d'enceinte fourni en position d'écoute et raccordez-le à la prise MCACC SETUP MIC de l'appareil principal.

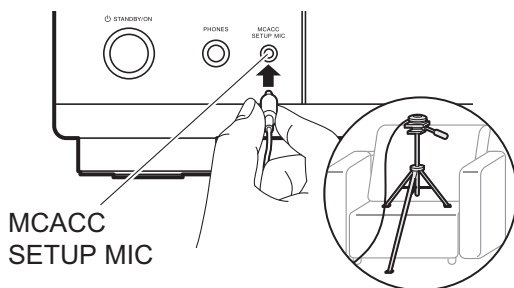

Pour mettre un microphone de configuration d'enceinte sur un trépied, consultez l'illustration en le mettant en place.

2. Choisissez la configuration des enceintes raccordées.

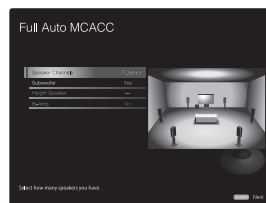

L'image à l'écran change lorsque vous choisissez le nombre de canaux dans "Speaker Channels", donc référez-vous y pour effectuer les réglages.

3. Des tonalités de test sont émises par les enceintes et, en premier lieu, l'appareil détecte les enceintes connectées ainsi que les bruits de l'environnement.
4. Une fois que les résultats des mesures ci-dessus s'affichent, sélectionnez "Next", appuyez sur ENTER de la télécommande, et les tonalités de test se font de nouveau entendre, et l'appareil effectue automatiquement les réglages comme le niveau de volume optimal et la fréquence de croisement.
5. Lorsque les mesures sont effectuées, les résultats des mesures s'affichent. Appuyez sur les touches du curseur ◀ / ▶ de la télécommande pour vérifier les réglages. Appuyez sur ENTER lorsque "Save" est sélectionné pour sauvegarder les réglages.
6. Débranchez le microphone de configuration d'enceinte.

■ 2. Source Connection

Vérifiez que chaque source d'entrée est correctement raccordée. Suivez le guide, sélectionnez l'entrée que vous désirez vérifier, démarrez la lecture sur le lecteur sélectionné, et vérifiez que les images apparaissent sur le téléviseur et que le son est lu.

■ 3. Network Connection

Configurez la connexion Wi-Fi avec un point d'accès tel qu'un routeur LAN sans fil. Il existe les deux méthodes de

connexion au Wi-Fi suivantes :

"Scan Networks" : Recherchez un point d'accès depuis cet appareil. Récupérez le SSID du point d'accès au préalable.

"Use iOS Device (iOS7 or later)" : Partagez les paramètres Wi-Fi du dispositif iOS avec cet appareil.

Si vous sélectionnez "Scan Networks", il y a deux choix de méthode de connexion supplémentaires. Vérifiez ce qui suit : **"Enter Password"** : Saisissez le mot de passe (ou clé) du point d'accès à connecter.

"Push Button" : Si le point d'accès est muni d'une touche de connexion automatique, vous pouvez vous connecter sans saisir de mot de passe.

- Si le SSID du point d'accès ne s'affiche pas, alors dans la liste des SSID, sélectionnez "Other..." avec les touches du curseur ▶ de la télécommande et appuyez sur ENTER, puis suivez les instructions à l'écran.

Saisie clavier

Pour permuter entre les majuscules et les minuscules, sélectionnez "A/a" sur l'écran et appuyez sur ENTER. Pour choisir de masquer le mot de passe par des "*" ou de l'afficher textuellement, appuyez sur la touche +Fav de la télécommande. Appuyez sur CLEAR pour supprimer tous les caractères saisis.

- Un écran de confirmation vous demandant d'accepter la politique de confidentialité s'affiche pendant la configuration du réseau. Sélectionnez "Accept" et appuyez sur ENTER pour accepter.

■ 4. Audio Return Channel

Si vous avez raccordé un téléviseur qui prend en charge la fonctionnalité ARC, sélectionnez "Yes". Le paramètre ARC de cet appareil s'active et vous pouvez écouter le son du téléviseur via cet appareil.

Lecture d'un appareil AV

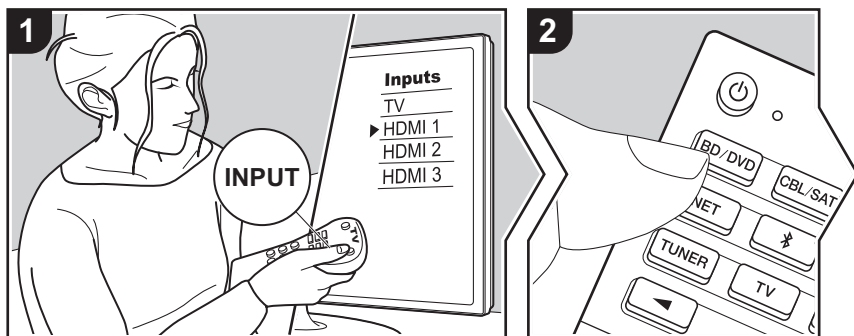

Commandes de base

Vous pouvez écouter le son provenant des appareils AV tels que des lecteurs de Blu-ray Disc avec cet appareil.

Effectuez la procédure suivante lorsque l'appareil est en marche.

1. Réglez l'entrée du téléviseur sur celle assignée à l'appareil.
2. Appuyez sur le sélecteur d'entrée (a) de la télécommande portant le même nom que la prise à laquelle vous avez raccordé le lecteur pour changer l'entrée.
Par exemple, appuyez sur la touche BD/DVD pour lire le lecteur raccordé à la prise BD/DVD. Appuyez sur TV pour écouter le son du téléviseur. Pour lire un périphérique raccordé aux prises STRM BOX, PHONO ou AUX INPUT du panneau frontal, appuyez plusieurs fois sur ◀▶ (b) pour sélectionner l'entrée.
 - Lorsque la fonction de liaison CEC marche, l'entrée change automatiquement si vous avez raccordé un téléviseur et un lecteur conformes CEC à cet appareil à l'aide d'un raccordement HDMI.

3. Démarrez la lecture sur l'appareil AV.

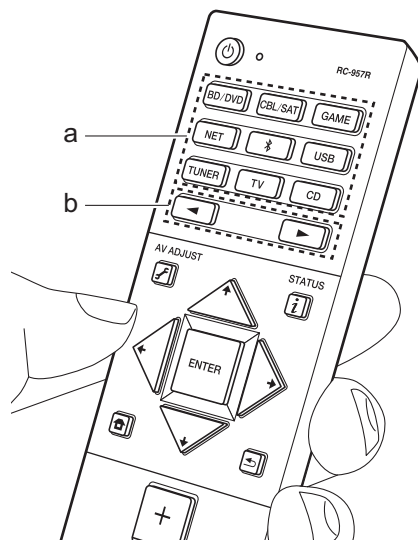

Lecture BLUETOOTH®

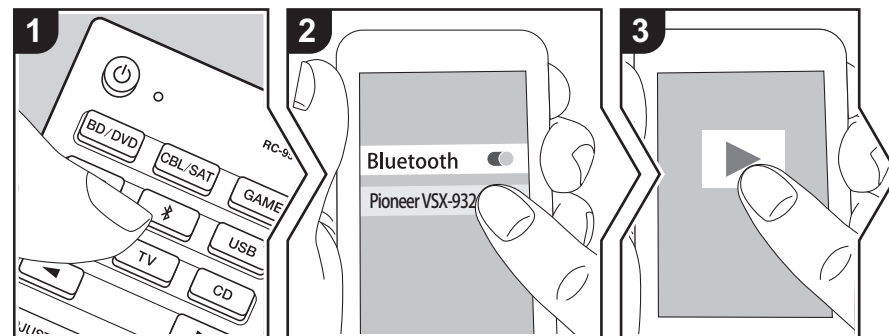

Vous pouvez lire à distance la musique d'un smartphone ou d'un autre périphérique compatible BLUETOOTH. Effectuez la procédure suivante lorsque l'appareil est en marche.

Jumelage

1. Lorsque vous appuyez sur la touche Bluetooth, "Now Pairing..." apparaît sur l'afficheur de cet appareil et le mode appairage s'active.

Now Pairing...
2. Activez (mettez en marche) la fonction BLUETOOTH du périphérique compatible BLUETOOTH, puis sélectionnez cet appareil parmi les périphériques affichés. Si un mot de passe est requis, entrez "0000".
 - Cet appareil s'affiche sous le nom "Pioneer VSX-932 XXXXXX".
 - Pour connecter un autre périphérique compatible BLUETOOTH, appuyez

sur Bluetooth jusqu'à ce que "Now Pairing..." s'affiche, puis effectuez l'étape 2. Cet appareil peut mémoriser les données de 8 périphériques appairés.

- La zone de couverture est d'environ 48' / 15 m. Notez que la connexion n'est pas toujours garantie avec tous les périphériques compatibles BLUETOOTH.

Écouter

1. Effectuez la procédure de connexion sur le périphérique compatible BLUETOOTH.
L'entrée de cet appareil passe automatiquement sur "BLUETOOTH".
2. Lisez la musique. Augmentez le volume du périphérique compatible BLUETOOTH jusqu'à un niveau correct.
 - À cause des caractéristiques de la technologie sans fil BLUETOOTH, le son produit par cet appareil peut être légèrement en retard par rapport au son lu par le périphérique compatible BLUETOOTH.

Fonctions réseau

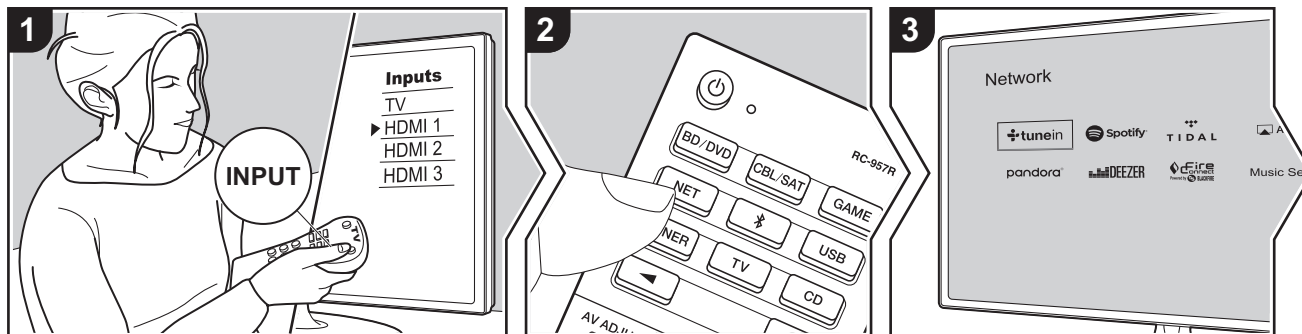

Commandes de base

En connectant cet appareil au réseau vous pouvez bénéficier de la radio Internet comme TuneIn, de la diffusion en flux depuis Spotify Connect et de la lecture sans fil en utilisant les fonctionnalités AirPlay®. De plus, vous pouvez utiliser la fonctionnalité Music Server pour diffuser en flux les fichiers musicaux présents sur les ordinateurs ou dispositifs NAS qui prennent en charge la fonction de réseau domestique. Les commandes de base des Fonctionnalités Réseau sont présentées dans le Mode d'Emploi Base. Pour des commandes plus avancées, lisez le Mode d'emploi avancé. Il pourrait également y avoir des fonctionnalités réseau supplémentaires fournies par les mises à jour du micrologiciel de cet appareil. Lisez le Mode d'emploi avancé pour avoir des informations sur les nouvelles fonctionnalités.

- Le réseau doit être connecté à Internet pour avoir accès aux services de radio

Internet.

- Selon le service de radio Internet, il se peut que l'utilisateur doive s'inscrire d'abord sur l'ordinateur.
- Pour utiliser Spotify Connect, installez l'application Spotify sur votre smartphone ou votre tablette et créez un compte Spotify Premium.
 - Consultez ce qui suit pour configurer Spotify : www.spotify.com/connect/
- Les serveurs réseau compatibles avec la fonction Music Server sont des ordinateurs ayant la fonctionnalité serveur de Windows Media® Player 11 ou 12 installée, ou les NAS compatibles avec la fonctionnalité réseau domestique. Notez qu'avec ces ordinateurs, seuls les fichiers musicaux mémorisés dans la bibliothèque de Windows Media® Player peuvent être lus.
- Vous devez effectuer au préalable certains réglages sur votre ordinateur pour utiliser Windows Media® Player 11

ou 12 avec la fonction Music Server.

Effectuez la procédure suivante lorsque l'appareil est en marche.

1. Réglez l'entrée du téléviseur sur celle assignée à l'appareil.
 2. Appuyez sur la touche NET (a) de la télécommande pour afficher une liste des fonctions réseau sur le téléviseur.
 3. Sélectionnez la fonction réseau grâce aux curseurs de la télécommande et appuyez sur ENTER (b) pour valider votre sélection. Avec les services de radio Internet, suivez les instructions à l'écran, en utilisant les touches du curseur pour sélectionner les stations de radio et les programmes, puis appuyez sur ENTER pour écouter. Avec Spotify ou AirPlay, sélectionnez cet appareil à l'aide de votre smartphone pour lancer la lecture. Avec Music Server, sélectionnez le serveur avec les touches du curseur puis sélectionnez le fichier musical désiré et appuyez sur ENTER pour lancer la lecture.
- Pour revenir sur l'écran précédent, appuyez sur ↶ (c).

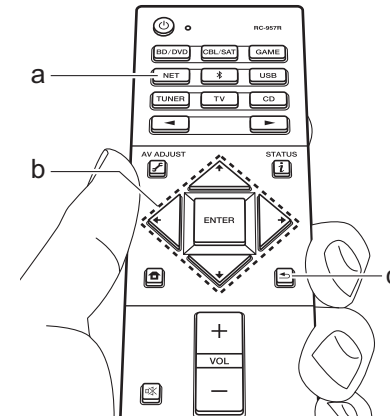

Périphérique de stockage USB

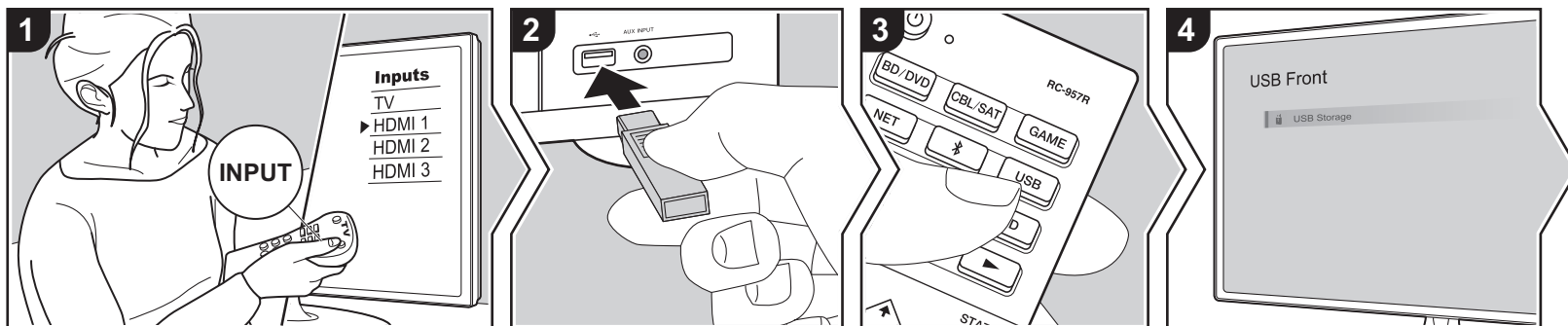

Commandes de base

Vous pouvez lire des fichiers musicaux stockés sur un périphérique de stockage USB.

Effectuez la procédure suivante lorsque l'appareil est en marche.

1. Réglez l'entrée du téléviseur sur celle assignée à l'appareil.
2. Branchez votre périphérique de stockage USB contenant les fichiers de musique au port USB situé à l'avant ou à l'arrière de cet appareil.
3. Appuyez sur la touche USB (b) de la télécommande et sélectionnez "USB Front" ou "USB Rear".
 - Si le témoin "USB" clignote sur l'afficheur, vérifiez si le périphérique de stockage USB est branché correctement.
 - Ne débranchez pas le périphérique de stockage USB pendant que "Connecting..." est affiché à l'écran. Cela risque d'entraîner la corruption

des données ou un mauvais fonctionnement.

4. Appuyez sur la touche ENTER de la télécommande sur l'écran suivant. La liste des dossiers et des fichiers de musique sur le périphérique de stockage USB s'affiche. Sélectionnez le dossier à l'aide des touches du curseur et appuyez sur ENTER pour confirmer votre sélection. (a)
5. Avec les touches du curseur de la télécommande, sélectionnez le fichier de musique, puis appuyez sur ENTER pour lancer la lecture.
 - Pour revenir sur l'écran précédent, appuyez sur ← (c).
 - Le port USB de cet appareil est conforme à la norme USB 2.0. La vitesse de transfert peut être insuffisante pour certains des contenus que vous lisez, ce qui peut causer des coupures du son.
 - Cette commande n'est pas garantie pour tous les périphériques de stockage USB.
 - Cet appareil peut utiliser les

périphériques de stockage USB conformes à la norme USB MSC. L'appareil est également compatible avec les périphériques de stockage USB utilisant les formats de système de fichier FAT16 ou FAT32.

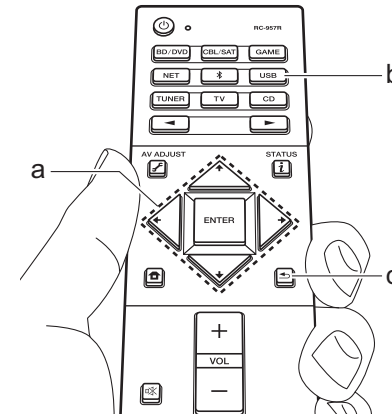

Écoute de la radio AM/FM

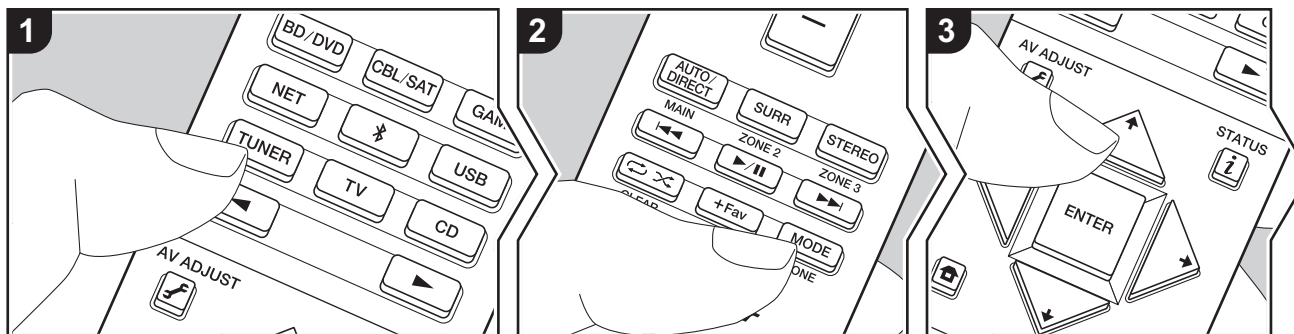

Vous pouvez réceptionner des stations de radio AM et FM sur cet appareil grâce au tuner intégré. Effectuez la procédure suivante lorsque l'appareil est en marche.

■ Réglage d'une station de radio

Syntonisation automatique

1. Appuyez plusieurs fois sur la touche TUNER (a) de la télécommande pour sélectionner "AM" ou "FM" sur l'afficheur.
2. Appuyez sur la touche MODE (e) de la télécommande ou sur TUNING MODE de l'appareil principal pour que "TunMode: Auto" apparaisse sur l'afficheur.

TunMode: Auto

3. Lorsque vous appuyez sur les touches \uparrow / \downarrow du curseur (b) de la télécommande, la syntonisation automatique démarre et la recherche s'arrête lorsqu'une station est

trouvée. Lorsqu'une station de radio est syntonisée, le témoin "TUNED" s'allume sur l'afficheur. Lorsqu'une station de radio FM est syntonisée, le témoin "STEREO" s'allume.

Lorsque la réception des émissions FM est faible :

Effectuez la procédure "Syntonisation manuelle" dans le chapitre suivant. Notez que si vous effectuez la syntonisation manuelle, la réception des émissions FM sera monophonique plutôt que stéréo, quelle que soit la sensibilité de la réception.

Syntonisation manuelle

Notez que si vous effectuez la syntonisation manuelle, la réception des émissions FM sera monophonique plutôt que stéréo, quelle que soit la sensibilité de la réception.

1. Appuyez plusieurs fois sur la touche TUNER (a) de la télécommande pour sélectionner "AM" ou "FM" sur l'afficheur.
2. Appuyez sur la touche MODE (e) de la télécommande ou sur TUNING MODE de l'appareil principal pour que "TunMode:

Manual" apparaisse sur l'afficheur.

TunMode: Manual

3. Tout en appuyant sur les touches du curseur \uparrow / \downarrow (b) de la télécommande, sélectionnez la station de radio désirée.
 - La fréquence change de 1 pas chaque fois que vous appuyez sur les touches \uparrow / \downarrow du curseur. La fréquence change en continu si le bouton est maintenu enfoncé, et s'arrête lorsque le bouton est relâché.

Réglage du pas de fréquence :

Appuyez sur la touche \leftarrow de la télécommande, et à partir du menu Home sélectionnez "System Setup" - "Miscellaneous" - "Tuner" - "AM / FM Frequency Step" ou "AM Frequency Step", puis sélectionnez le pas de fréquence de votre région. Notez que lorsque ce paramètre est modifié, toutes les radios pré-réglées sont supprimées.

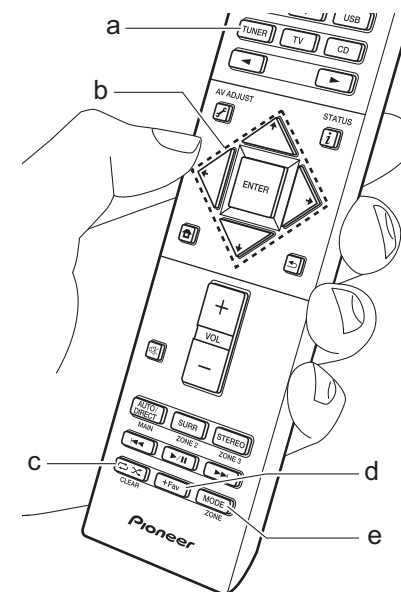

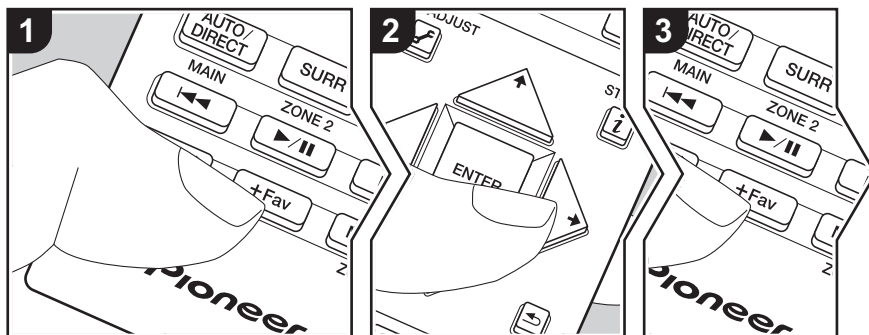

■ Présélection d'une station de radio

Vous pouvez pré-régler jusqu'à 40 stations.

Procédure d'enregistrement

Après être syntonisé sur la station radio AM/FM que vous voulez mémoriser, effectuez la procédure suivante.

1. Appuyez sur la touche +Fav (d) de la télécommande ou sur +FAVORITE de l'appareil principal pour que le numéro de pré-réglage clignote sur l'afficheur.

FM 87.5 MHz 

2. Pendant que le numéro de pré-réglage clignote (environ 8 secondes), appuyez plusieurs fois sur les touches ◀ / ▶ du curseur (b) de la télécommande pour sélectionner un numéro entre 1 et 40.
3. Appuyez de nouveau sur la touche +Fav de la télécommande ou sur +FAVORITE de l'appareil principal pour mémoriser la station. Lorsqu'il est enregistré, le numéro de pré-réglage s'arrête de clignoter. Répétez cette

procédure pour toutes vos stations AM/FM préférées.

Sélectionner une station de radio pré-réglée

1. Appuyez sur la touche TUNER (a) de la télécommande.
2. Appuyez sur les touches ◀ / ▶ du curseur (b) de la télécommande pour sélectionner un numéro de pré-réglage.

Supprimer une station de radio pré-réglée

1. Appuyez sur la touche TUNER (a) de la télécommande.
2. Appuyez sur les touches ◀ / ▶ du curseur (b) de la télécommande pour sélectionner le numéro prédéfini à supprimer.
3. Après avoir appuyé sur la touche +Fav (d) de la télécommande ou sur +FAVORITE de l'appareil principal, appuyez sur la touche CLEAR (c) pendant que le numéro de pré-réglage clignote pour le supprimer. Lors de la

suppression, le nombre sur l'écran s'éteint.

■ Utilisation du RDS (Modèles européens, australiens, et asiatiques)

RDS est l'acronyme de Radio Data System, un système de transmission de données par signaux radio FM. Dans les régions qui utilisent le RDS, le nom de la station radio s'affiche lorsque vous syntonisez les informations du programme de diffusion d'une station radio. Lorsque vous appuyez sur la touche  de la télécommande dans cet état, vous pouvez utiliser les fonctions suivantes.

Affichage texte d'information (Radio Text)

1. Pendant que le nom de la station apparaît sur l'afficheur, appuyez une fois sur la touche  de la télécommande. Le texte radio (RT) diffusé par la station apparaît en défilant sur l'afficheur. "No Text Data" s'affiche lorsqu'aucune information de texte n'est disponible.

Recherche des stations par type de programme

1. Pendant que le nom de la station apparaît sur l'afficheur, appuyez deux fois sur la touche  de la télécommande.
2. Appuyez sur les touches ◀ / ▶ de la télécommande pour sélectionner le type de programme que vous désirez trouver, puis appuyez sur ENTER pour lancer la

recherche.

- Les types de programme affichés sont les suivants : None / News (Reportages d'actualité) / Affairs (Questions d'actualité) / Info (Informations) / Sport / Educate (Enseignement) / Drama / Culture / Science (Sciences et Technologie) / Varied / Pop M (Musique Pop) / Rock M (Musique Rock) / Easy M (Station de musique grand public) / Light M (Classique pour amateur) / Classics (Classique pour connaisseur) / Other M (Autre musique) / Weather / Finance / Children (Programmes pour enfants) / Social (Affaires sociales) / Religion / Phone In / Travel / Leisure / Jazz (Musique jazz) / Country (Musique country) / Nation M (Variétés nationales) / Oldies (Anciens tubes) / Folk M (Musique folk) / Document (Documentaire)
- Les informations affichées peuvent parfois ne pas correspondre au contenu diffusé par la station.
- 3. Lorsqu'une station est trouvée, le nom de la station clignote sur l'afficheur. Appuyez sur ENTER pendant le clignotement pour lancer la réception de la station. Si vous n'appuyez pas sur ENTER, l'appareil cherchera une autre station.
- Si aucune station n'est trouvée, le message "Not Found" s'affiche.
- Des caractères inhabituels peuvent s'afficher lorsque l'appareil reçoit des caractères non pris en charge. Cependant, cela ne constitue pas un dysfonctionnement. De plus, si le signal provenant d'une station est faible, les informations peuvent ne pas s'afficher.

Mode d'écoute

Cet appareil est équipé de plusieurs modes d'écoute. Les commandes de base sont présentées dans le Mode d'Emploi Base. Pour plus de détails, lisez le Mode d'emploi avancé.

- Le mode d'écoute que vous avez sélectionné en dernier pour la source est gardé en mémoire pour chacune des touches AUTO/DIRECT, SURR et STEREO. Si le contenu que vous lisez n'est pas pris en charge par le mode d'écoute que vous avez sélectionné en dernier, le mode d'écoute normal pour le contenu en question est automatiquement sélectionné.

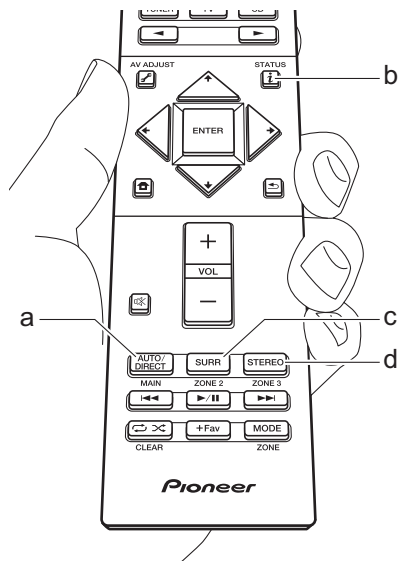

Touche AUTO/DIRECT (a)

Appuyez plusieurs fois et les modes d'écoute adaptés au signal d'entrée commutent entre "Auto Surround", "Direct", et "Pure Direct". Après en avoir sélectionné un, "Auto Surround" (ou "Direct" ou "Pure Direct") s'affiche sur l'afficheur de l'appareil principal, puis le mode d'écoute sélectionné automatiquement (Dolby Digital pour les signaux d'entrée multicanaux, Stereo pour les signaux entrant sur 2 voies, etc.) s'affiche.

Le mode "Direct" coupe certaines fonctions qui peuvent affecter la qualité du son, comme les commandes de tonalité, ce qui vous fera profiter d'une qualité sonore encore meilleure. Le mode "Pure Direct" coupe plusieurs fonctions qui peuvent affecter la qualité du son, vous aurez ainsi une reproduction plus fidèle du son original. Dans ce cas, le réglage d'enceinte par MCACC est désactivé.

- En fonction du signal entrant et de la configuration de l'enceinte, peuvent être automatiquement sélectionnés les modes Dolby Surround et DTS Neural:X qui étendent les signaux d'entrée 2 canaux et 5.1 aux formats 5.1 et 7.1.

Touche SURR (c)

Vous pouvez sélectionner plusieurs modes d'écoute selon votre goût. Il y a les modes Dolby Digital, DTS-HD Master Audio, et Stereo que vous pouvez choisir selon le signal en entrée, ou les modes Dolby Surround et DTS Neural:X qui étendent les signaux d'entrée 2 canaux et 5.1 aux formats 5.1 ou 7.1. Vous pouvez également bénéficier des modes surround

originaux comme les modes Ext.Stereo et Drama.

Touche STEREO (d)

Vous pouvez sélectionner le mode "Stereo" pour lire uniquement depuis les enceintes avant et le caisson de basse.

Vérification du format d'entrée et du mode d'écoute

Appuyez plusieurs fois sur la touche  (b) de la télécommande pour commuter l'affichage de l'appareil principal comme suit.

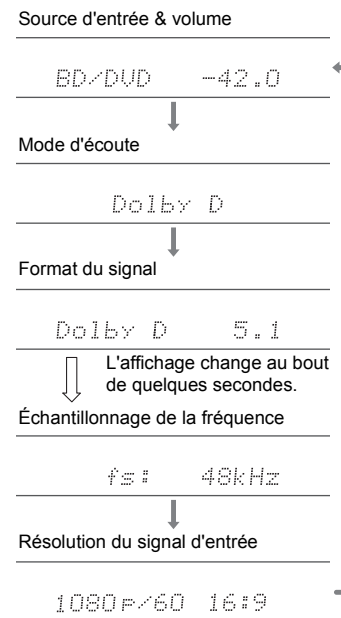

Licence et marque commerciale

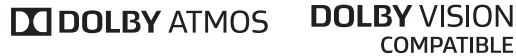

Manufactured under license from Dolby Laboratories. Dolby, Dolby Atmos, Dolby Surround, Dolby Vision and the double-D symbol are trademarks of Dolby Laboratories.



For DTS patents, see <http://patents.dts.com>. Manufactured under license from DTS, Inc. DTS, the Symbol, DTS in combination with the Symbol, DTS:X, and the DTS:X logo are registered trademarks or trademarks of DTS, Inc. in the United States and/or other countries. © DTS, Inc. All Rights Reserved.



The terms HDMI and HDMI High-Definition Multimedia Interface, and the HDMI Logo are trademarks or registered trademarks of HDMI Licensing LLC in the United States and other countries.



The Wi-Fi CERTIFIED Logo is a certification mark of Wi-Fi Alliance®.



AirPlay, iPad, iPhone, iPod, iPod classic, iPod nano and iPod touch are trademarks of Apple Inc., registered in the U.S. and other countries.

iPad Air and iPad mini are trademarks of Apple Inc.

"Made for iPod", "Made for iPhone" and "Made for iPad" mean that an electronic accessory has been designed to connect specifically to iPod, iPhone, or iPad, respectively, and has been certified by the developer to meet Apple performance standards. Apple is not responsible for the operation of this device or its compliance with safety and regulatory standards.

Please note that the use of this accessory with iPod, iPhone or iPad may affect wireless performance.

AirPlay works with iPhone, iPad, and iPod touch with iOS 4.3.3 or later, Mac with OS X Mountain Lion or later, and PC with iTunes 10.2.2 or later.



The BLUETOOTH® word mark and logos are registered trademarks owned by Bluetooth SIG, Inc.

The Spotify software is subject to third party licenses found here: www.spotify.com/connect/third-party-licenses

This product is protected by certain intellectual property rights of Microsoft. Use or distribution of such technology outside of this product is prohibited without a license from Microsoft.

Windows 7, Windows Media, and the Windows logo are trademarks or registered trademarks of Microsoft Corporation in the United States and/or other countries.

"All other trademarks are the property of their respective owners."

"Toutes les autres marques commerciales sont la propriété de leurs détenteurs respectifs."

"El resto de marcas comerciales son propiedad de sus respectivos propietarios".

"Tutti gli altri marchi di fabbrica sono di proprietà dei rispettivi proprietari."

"Alle anderen Warenzeichen sind das Eigentum ihrer jeweiligen Eigentümer."

"Alle andere handelsmerken zijn eigendom van de desbetreffende rechthebbenden."

"Alla andra varumärken tillhör deras respektive ägare."

Manual Básico

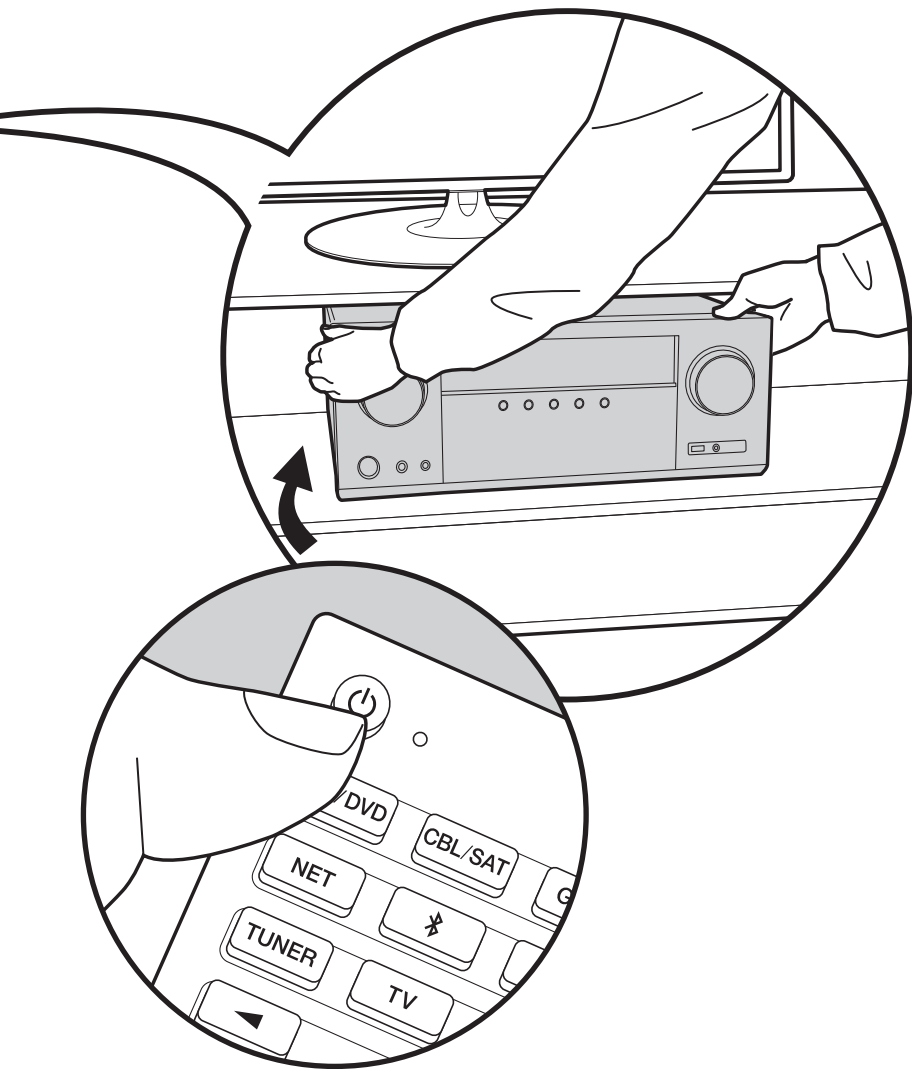

Antes de empezar	2
Qué se encuentra en la caja	2
Nombres de las piezas	3
Nombres de las piezas	3
Instalación	7
Procedimiento de instalación	7
Paso 1: Disposición de los altavoces	8
Paso 2: Conexión de los altavoces	14
Paso 3: Conexión de los componentes del TV y los componentes de AV ...	16
Configuración inicial	21
Initial Setup con el asistente de arranque automático ...	21
Reproducción	23
Reproducción de componente AV	23
BLUETOOTH® Reproducción	23
Funciones de red	24
Dispositivo de almacenamiento USB	25
Escuchar la radio AM/FM	26
Modo de audición	28

Para obtener detalles sobre las Funciones de red y los modos de audición, así como la información referente a la configuración avanzada, consulte el "Manual avanzado" disponible en nuestro sitio web.
<http://jp.pioneer-audiovisual.com/manual/vsx932/adv/es.html>



Qué se encuentra en la caja

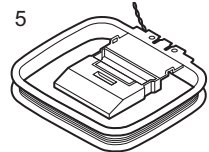
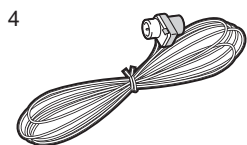
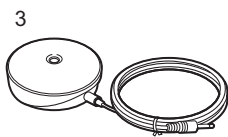
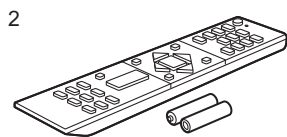
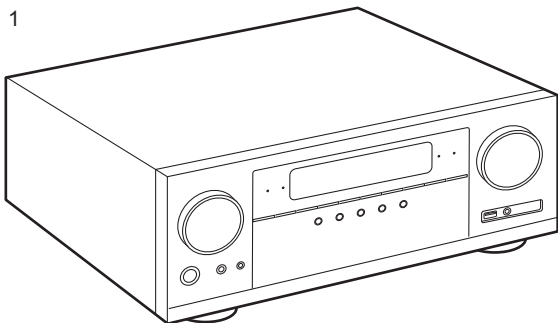

1. Unidad principal (1)
 2. Mando a distancia (RC-957R) (1), Pilas (AAA/R03) (2)
 3. Micrófono para la configuración de altavoces (1)
 - Usado durante la Initial Setup.
 4. Antena de FM para interiores (1)
 5. Antena en bucle de AM (1)
 - Guía de inicio rápido (1)
 - Manual Básico (Este manual)
- Conecte los altavoces con una impedancia de entre 4 Ω y 16 Ω .
 - El cable de alimentación no debe conectarse hasta que no se hayan completado todas las otras conexiones.
 - No aceptamos ninguna responsabilidad por daño causado debido a la conexión de equipos fabricados por otras compañías.
 - Puede que se amplíen las funcionalidades mediante actualizaciones de firmware y que los proveedores de servicios cesen su actividad, lo que significa que algunos servicios de red y contenidos puede que no estén disponibles en el futuro. Además, los servicios disponibles podrían variar dependiendo de su zona de residencia.
 - En el futuro se publicarán más detalles sobre la actualización de firmware en nuestra página web y mediante otros medios.
 - Las especificaciones y las características están sujetas a cambios sin previo aviso.

Nombres de las piezas

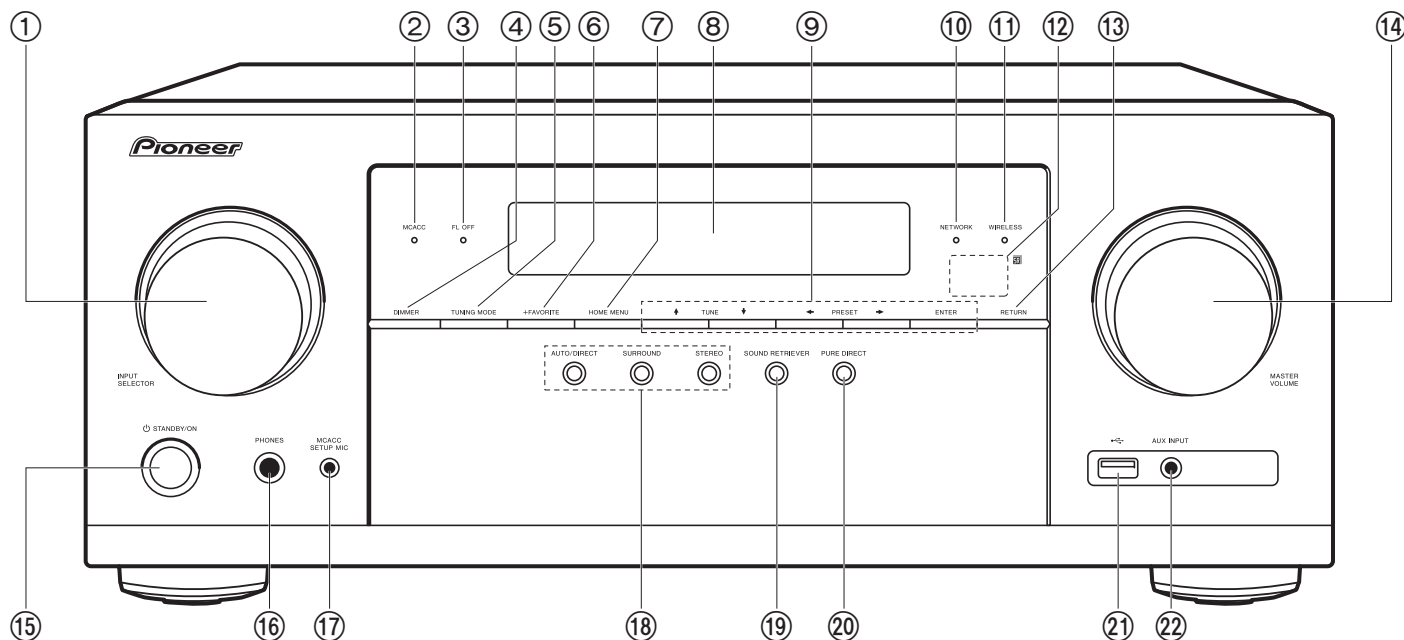

Panel frontal

1. Mando INPUT SELECTOR: Cambian la entrada a reproducir.
2. Indicador MCACC: Éste se enciende cuando ha activado la calibración hecha con MCACC (P21).
3. Indicador FL OFF: Éste se enciende cuando ha pulsado DIMMER repetidamente para apagar la pantalla.
4. Botón DIMMER: Puede apagar la pantalla o ajustar su brillo en tres pasos.
5. Botón TUNING MODE: Cambia la sintonización de una emisora AM/FM entre la sintonización automática y la sintonización manual.
6. Botón +FAVORITE: Se utiliza para registrar emisoras de radio AM/FM.
7. Botón HOME MENU: Muestra el Home. (*)
8. Pantalla (P4)
9. Botones del cursor (↑ / ↓ / ← / →) y botón ENTER: Seleccione el elemento con los

10. Indicador NETWORK: Éste se enciende cuando se selecciona "NET" con el selector de entrada y la unidad está conectada a la red. Si la unidad está en el modo de espera, éste se enciende cuando están activadas las funciones como HDMI CEC y la espera de red.
11. Indicador WIRELESS: Se ilumina cuando la unidad está conectada a la red inalámbrica.
12. Sensor del mando a distancia: Recibe señales del mando a distancia.
 - El rango de señal del mando a distancia es de unos 16'75 m, a un ángulo de 20° en el eje perpendicular y 30° a ambos lados.
13. Botón RETURN: Regresa la pantalla al estado anterior.
14. MASTER VOLUME
15. Botón STANDBY/ON

16. Conector PHONES: Se conectan auriculares con una clavija estándar (Ø1/4"/6,3 mm).
17. Conector MCACC SETUP MIC: El micrófono para la configuración de los altavoces suministrado está conectado.
18. Botón de modo de audición: Pulse "AUTO/DIRECT", "SURROUND" o "STEREO" para cambiar el modo de audición (P28). (*)
19. Botón SOUND RETRIEVER: Activa/desactiva la función Sound Retriever que proporciona una mejor calidad del sonido del audio comprimido.
20. Botón PURE DIRECT: Cambia al modo Pure Direct. (P28)
21. Puerto USB: Un dispositivo de almacenamiento USB está conectado de manera que los archivos de música almacenados se pueden reproducir. También puede suministrar alimentación (5 V/500 mA) a dispositivos USB con un cable USB.
22. Conector AUX INPUT: Conecte una cámara de vídeo, etc., usando un cable mini plug estéreo (Ø1/8"/3,5 mm).

(*) Puede encontrar más información en el Manual avanzado.

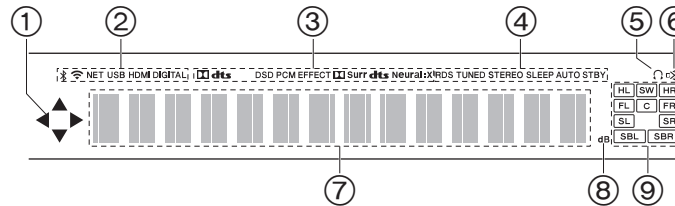

Pantalla

1. Puede iluminarse cuando se realizan operaciones con el selector de entrada "NET" o "USB".
2. Se ilumina en las siguientes condiciones.
 - ⌘ : Cuando se conecta mediante BLUETOOTH.
 - 📶 : Cuando se conecta mediante Wi-Fi.
 - NET: Cuando "NET" está seleccionado con el selector de entrada y la unidad está conectada a la red. Parpadeará si la conexión a la red no es correcta.
 - USB: Cuando "USB" está seleccionado con el selector de entrada y la unidad está conectada por USB y el dispositivo USB está seleccionado. Parpadea si el dispositivo USB no está conectado correctamente.
 - HDMI: Cuando entran señales HDMI y la entrada HDMI está seleccionada.
 - DIGITAL: Cuando entran señales digitales y la entrada digital está seleccionada.
3. Se ilumina de acuerdo al tipo de señales digitales de entrada de audio y al modo de audición.
4. Se ilumina en las siguientes condiciones.
 - RDS (Modelos europeos, australianos y asiáticos): Recepción de transmisión RDS.
 - TUNED: Recepción de radio AM/FM.
 - STEREO: Recepción de FM estéreo.
 - SLEEP: Cuando el temporizador de apagado está activado.
 - AUTO STBY: El modo de espera automático está activado.
5. Se ilumina cuando se conectan unos auriculares.
6. Parpadea cuando se encuentra silenciado.
7. Muestra información varia sobre las señales de entrada.
8. Se enciende cuando ajusta el volumen.

9. Visualización de altavoz/canal: Muestra el canal de salida que corresponde al modo de audición seleccionado.

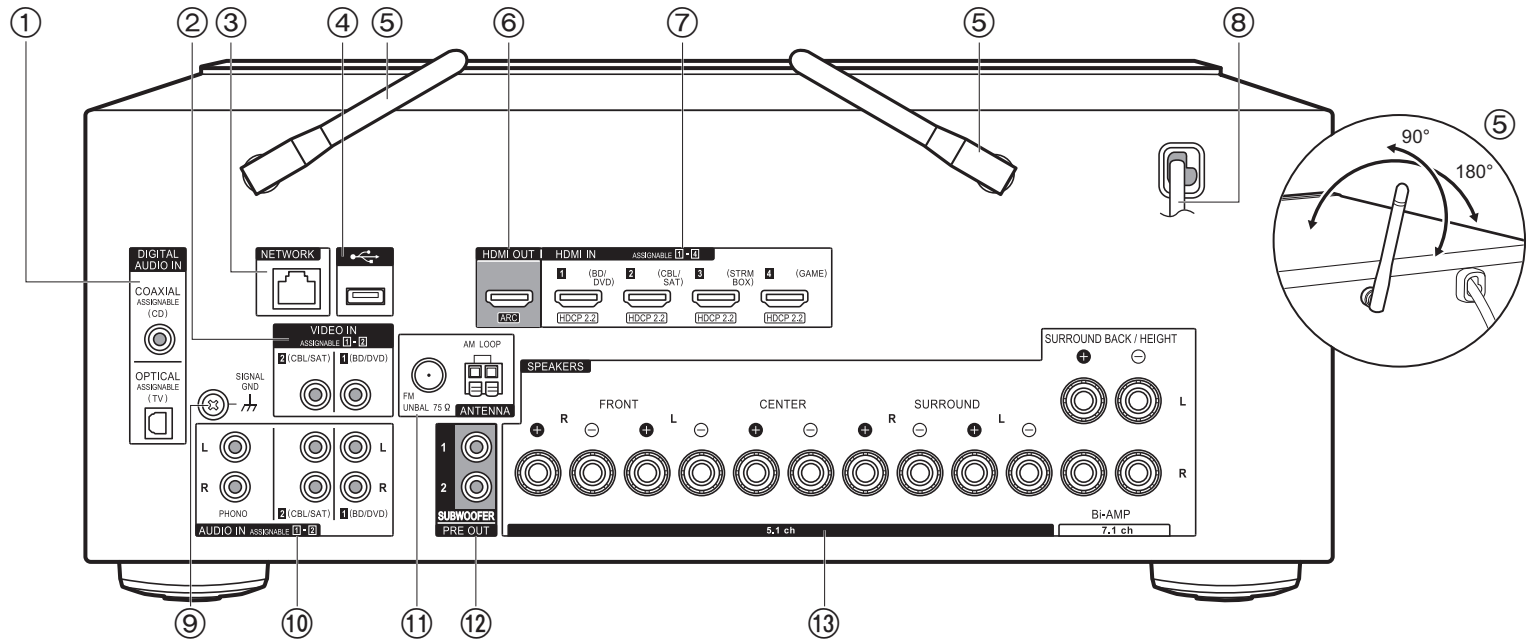

Panel trasero

1. Conectores DIGITAL AUDIO IN OPTICAL/COAXIAL: Introduzca señales de audio digital desde un componente AV o un TV con un cable óptico digital o un cable coaxial digital.
2. Conectores VIDEO IN: Introduzca señales de vídeo de un componente AV con un cable de vídeo analógico.
3. Puerto NETWORK: Conecte con la red a través de un cable Ethernet.
4. Puerto USB: Un dispositivo de almacenamiento USB está conectado de manera que los archivos de música almacenados se pueden reproducir. También puede suministrar alimentación (5 V/500 mA) a dispositivos USB con un cable USB.
5. Antena inalámbrica: Se usa para la conexión Wi-Fi o al utilizar un dispositivo habilitado con BLUETOOTH. Ajuste los ángulos de acuerdo con el estado de la conexión.
6. Conectores HDMI OUT: Transmite señales de vídeo y señales de audio con un cable HDMI conectado a una TV.
7. Conectores HDMI IN: Transmite señales de vídeo y señales de audio con un cable HDMI conectado a un componente AV.
8. Cable de alimentación
9. Terminal SIGNAL GND: Está conectado el cable de puesta a tierra de la tornamesa.
10. Conectores AUDIO IN: Introduzca la señal de audio de un componente AV con un cable de audio analógico.
11. Terminal ANTENNA AM LOOP/FM UNBAL 75Ω: Las antenas suministradas están conectadas.
12. Conector SUBWOOFER PRE OUT: Conecte un subwoofer con alimentación propia con un cable de subwoofer. Se pueden conectar hasta dos subwoofers con alimentación propia. Se emite la misma señal desde cada uno de los conectores SUBWOOFER PRE OUT.
13. Terminales SPEAKERS: Conecte los altavoces con cables de altavoz. (Los modelos norteamericanos son compatibles con los conectores de banana.)

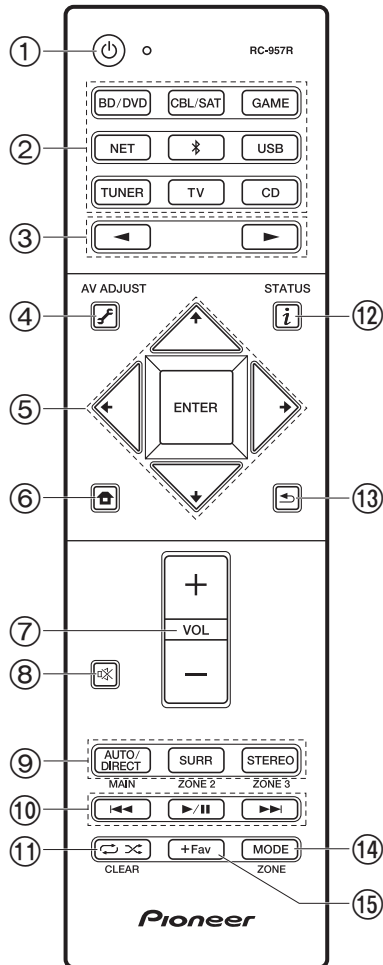

Mando a distancia

1. Botón STANDBY/ON
2. botones del selector de entrada: Cambia la entrada a reproducir.
3. Botón : Selecciona la entrada a reproducir.
4. Botón (AV ADJUST): Púlselo durante la reproducción para visualizar el AV Adjust en el TV y en la pantalla para ajustar la calidad del sonido, etc. Tenga en cuenta que no se visualizará nada en la pantalla del televisor cuando el selector de entrada se encuentre en "CD", "TV", "PHONO", "AM" o "FM"; por lo tanto, siga la pantalla de la unidad principal mientras lleva a cabo las operaciones. (*)
5. Botones del cursor y botón ENTER: Seleccione el elemento con los cursores y pulse ENTER para confirmar su selección. Si la carpeta o las listas de archivos no se muestran en una pantalla en el TV, pulse / para cambiar la pantalla.
6. Botón : Muestra el Home. (*)
7. Botones de volumen
8. Botón : Silencia el audio temporalmente. Pulse de nuevo para cancelar el silencio.
9. Botones LISTENING MODE: Le permite seleccionar el modo de audición (P28). (*)
10. Botón de reproducción: Utilizado para operaciones de reproducción cuando se reproduce Music Server o un USB.
11. Botón : Utilizado para operaciones de reproducción repetida/aleatoria cuando se reproduce Music Server o un USB. Cada vez que pulsa el botón, el modo cambia de (repetición de 1 pista), a (repetición de la carpeta), a (aleatorio). Botón CLEAR: Borra todos los caracteres que ha introducido al introducir texto en la pantalla del TV.
12. Botón : Cambia la información de la pantalla y se usa para operar señales RDS (P27).
13. Botón : Regresa la pantalla al estado anterior.
14. Botón MODE: Cambia la sintonización de una emisora AM/FM entre la sintonización automática y la sintonización manual.
15. Botón +Fav: Se utiliza para registrar emisoras de radio AM/FM.
 - No se utilizan MAIN y ZONE.

(*)Puede encontrar más información en el Manual avanzado.

Procedimiento de instalación

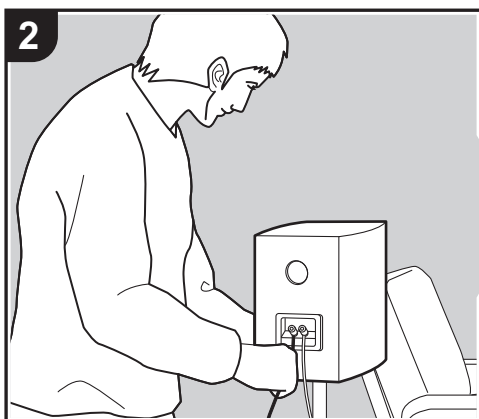

Esta unidad se puede usar de diversas maneras, según la disposición de los altavoces que instale y de las conexiones hechas a dispositivos externos. Lea los siguientes puntos para hacer el proceso de instalación más sencillo.

Paso 1: Disposición de los altavoces

Seleccione la disposición de altavoces que se ajuste a los suyos y las condiciones en que serán usados entre las opciones presentadas en las páginas P8 a P12, después instale los altavoces consultando las ilustraciones y explicaciones en la página correspondiente. Las disposiciones de altavoces incluyen sistemas que usan altavoces envolventes traseros, sistemas que usan altavoces de altura y sistemas que usan altavoces de biamplificación. También consulte las disposiciones disponibles en "Combinaciones de altavoces" en P13.

Paso 2: Conexión de los altavoces

Para conectar los sistemas de altavoces a esta unidad, consulte la P14 si está usando una disposición de altavoces descrita en las páginas P8 a P11, y consulte la P15 para usar una disposición con altavoces de biamplificación según lo descrito en la P12. El proceso de conexión será más sencillo si consulta las ilustraciones, las explicaciones y prepara los cables necesarios con antelación.

Paso 3: Conexión de los componentes del TV y los componentes de AV

Consulte las páginas P16 a P20 para conectar sus dispositivos externos tales como su TV, reproductor de discos Blu-ray, así como los accesorios suministrados, por ejemplo, las antenas. El proceso de conexión será más sencillo si consulta las ilustraciones y las explicaciones, si confirma los tipos de conexión en los dispositivos externos y si prepara los cables necesarios con antelación.

Paso 1: Disposición de los altavoces

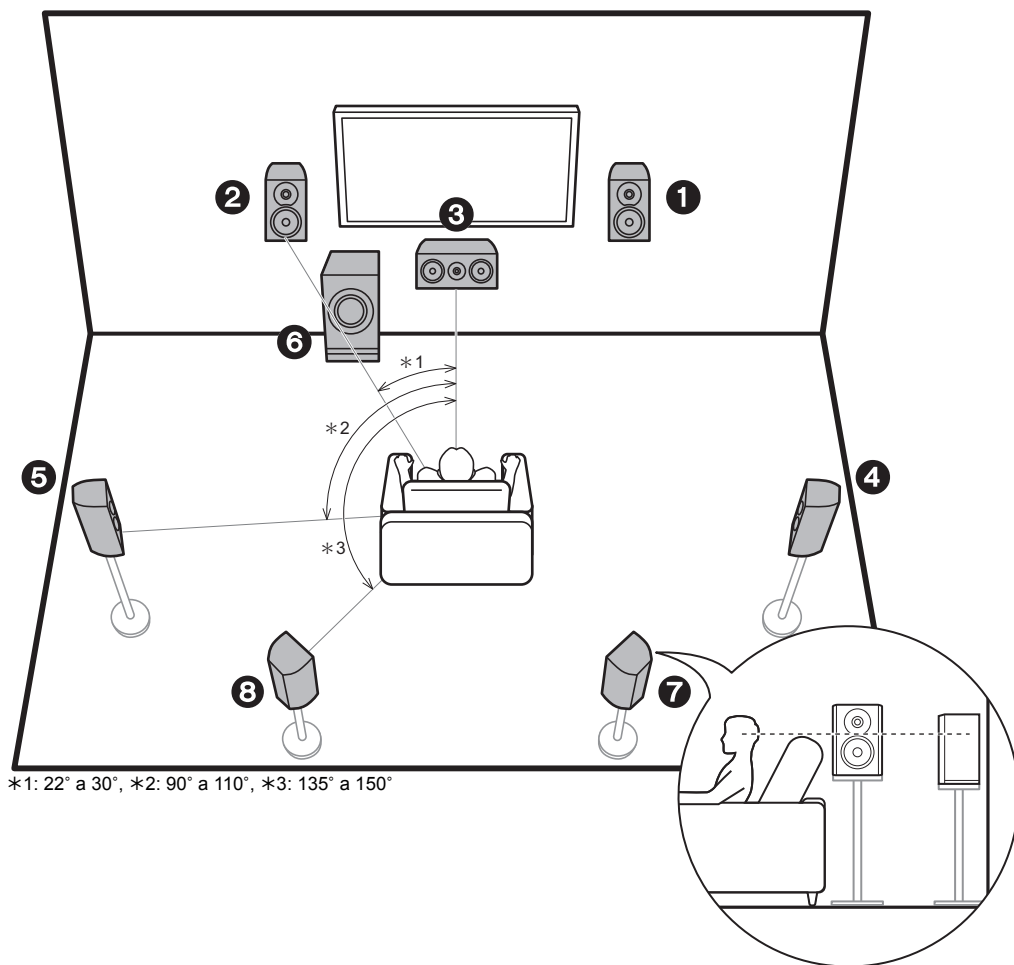

Sistema de 7.1 canales

Los altavoces delanteros emiten sonidos delanteros en estéreo y el altavoz central emite sonidos centrales como diálogos y voces. Los altavoces de sonido envolvente crean un campo de sonido trasero. El subwoofer con fuente de alimentación propia reproduce sonidos bajos y crea un campo de sonido rico.

Este sistema básico de 5.1 canales con altavoces envolventes traseros añadidos se denomina sistema de 7.1 canales. La conexión de los altavoces traseros envolventes mejora la sensación de envolvimiento y conectividad de sonido creada por el campo de sonido trasero y proporciona un campo sonoro más real. Además, instalando los altavoces traseros envolventes, cuando el formato de entrada es Dolby Atmos, puede seleccionar el modo de audición Dolby Atmos, que proporciona el sonido 3D más actual.

Los altavoces delanteros deberían colocarse a la altura de la oreja, mientras que los altavoces envolventes deberían ubicarse justo por encima de la altura de la oreja. El altavoz central debería instalarse orientado hacia la posición de audición. Colocar el subwoofer con alimentación propia entre el altavoz central y el altavoz delantero produce un sonido natural incluso cuando se reproduce música. En una disposición óptima, los altavoces traseros envolventes están a la altura de la oreja.

- Si incluye altavoces traseros envolventes en la configuración, se necesitan altavoces envolventes.

- 1,2 Altavoces delanteros
- 3 Altavoz central
- 4,5 Altavoces envolventes
- 6 Subwoofer con fuente de alimentación propia
- 7,8 Altavoces traseros envolventes

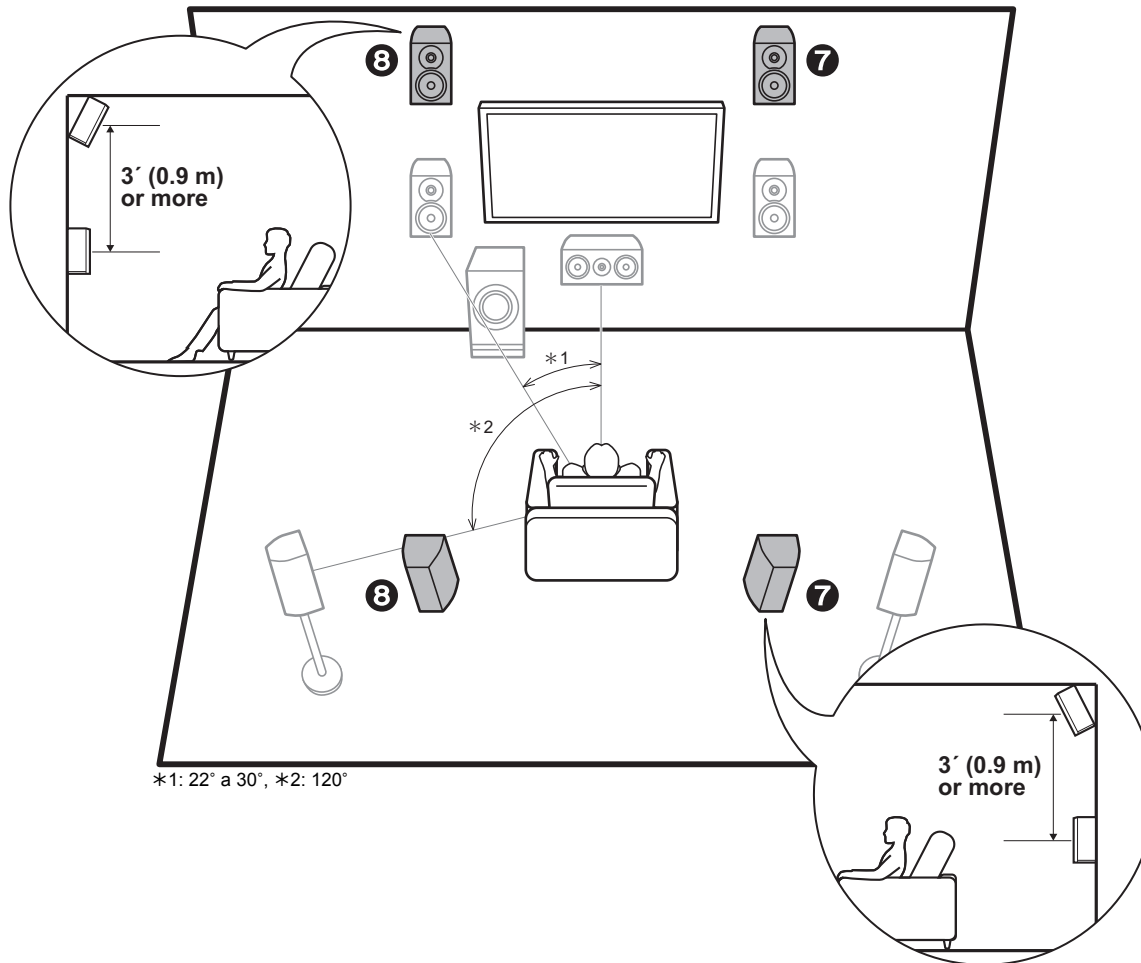

5.1.2 Sistema de canal 1 (altavoces altos delanteros/altavoces altos traseros)

Este es un sistema básico de 5.1 canales formado por altavoces delanteros, un altavoz central, altavoces envolventes y un subwoofer con fuente de alimentación propia, al que se le han añadido altavoces de altura delanteros o altavoces altos traseros, que ambos son tipos de altavoces de altura. Instalando altavoces de altura, cuando el formato de entrada es Dolby Atmos, puede seleccionar el modo de audición Dolby Atmos, que proporciona el sonido 3D más actual incluyendo sonidos por arriba.

Los altavoces altos delanteros o traseros deberían ubicarse al menos 3' / 0,9 m más altos que los altavoces delanteros. Los altavoces altos delanteros deberían ubicarse directamente por encima de los altavoces delanteros y la distancia entre los altavoces altos traseros debería ser igual a la distancia entre los altavoces delanteros. Ambos deberían instalarse orientados hacia la posición de audición.

7,8 Altavoces de altura

Elija uno de los siguientes:

- Altavoces altos delanteros
- Altavoces altos traseros

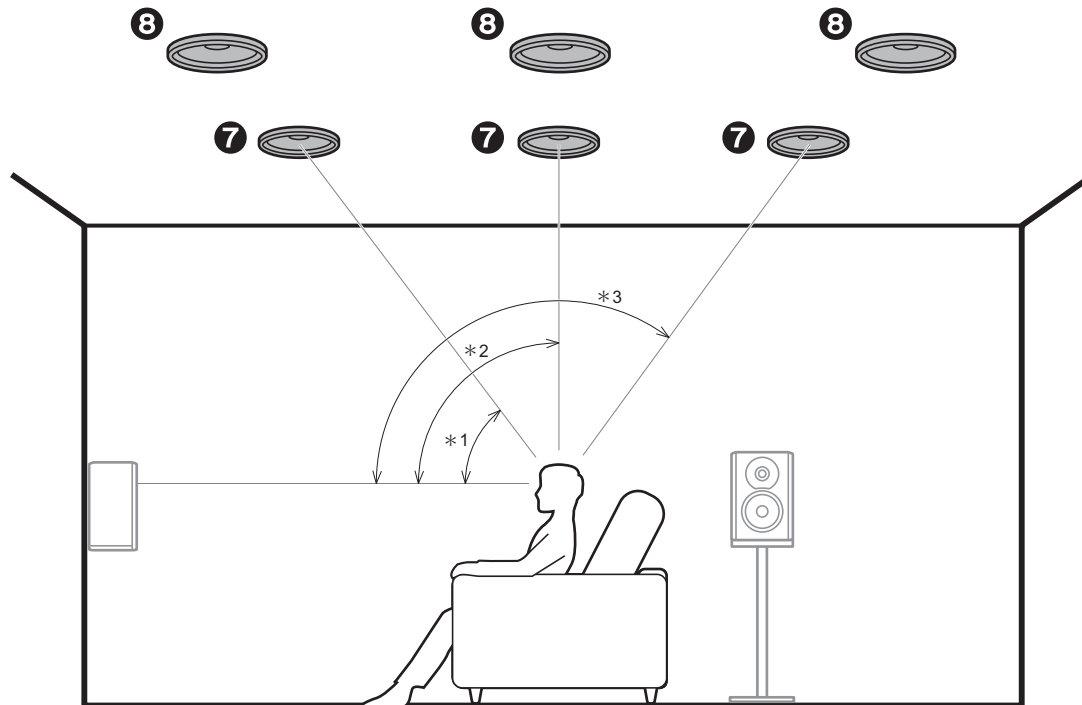

*1: 30° a 55°, *2: 65° a 100°, *3: 125° a 150°

5.1.2 Sistema de canal 2 (altavoces de techo)

Este es un sistema básico de 5.1 canales formado por altavoces delanteros, un altavoz central, altavoces envolventes y un subwoofer con fuente de alimentación propia, al que se le han añadido altavoces delanteros superiores, altavoces medios superiores o altavoces traseros superiores, que son tipos de altavoces de altura. Instalando altavoces de altura, cuando el formato de entrada es Dolby Atmos, puede seleccionar el modo de audición Dolby Atmos, que proporciona el sonido 3D más actual incluyendo sonidos por arriba.

Ponga los altavoces delanteros superiores en el techo orientados hacia la posición de asiento, los altavoces medios superiores en el techo directamente encima de la posición de asiento, y los altavoces traseros superiores en el techo detrás de la posición de asiento. La distancia entre cada par debería ser igual a la distancia entre los dos altavoces delanteros.

- Dolby Laboratories recomienda colocar este tipo de altavoces de altura para conseguir el mejor efecto Dolby Atmos.

7,8 Altavoces de altura

Elija uno de los siguientes:

- Altavoces delanteros superiores
- Altavoces medios superiores
- Altavoces traseros superiores

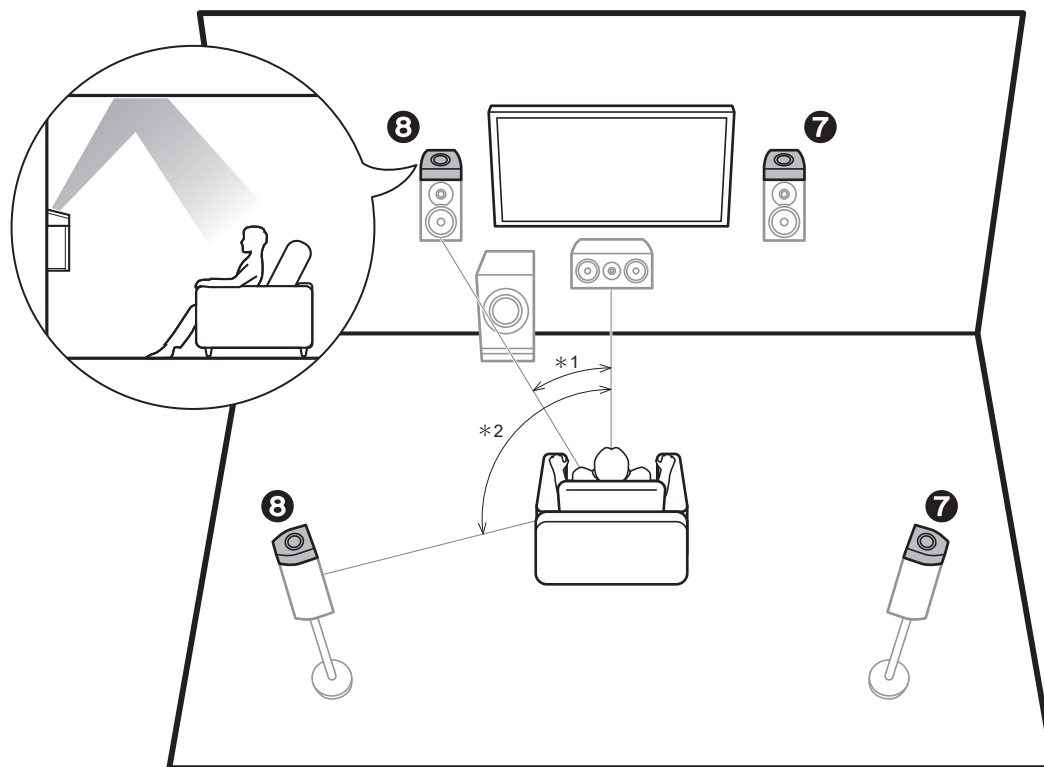

*1: 22° a 30°, *2: 120°

5.1.2 Sistema de canal 3 (altavoces habilitados para Dolby (Altavoces Dolby))

Este es un sistema básico de 5.1 canales formado por altavoces delanteros, un altavoz central, altavoces envolventes y un subwoofer con fuente de alimentación propia, al que se le han añadido altavoces habilitados con Dolby (delanteros) o altavoces habilitados con Dolby (envolventes), que ambos son tipos de altavoces de altura. Los altavoces habilitados con Dolby son altavoces especiales diseñados para estar orientados hacia el techo de modo que el sonido se escuche tras rebotar contra el techo y así parezca que el sonido viene de arriba. Instalando altavoces de altura, cuando el formato de entrada es Dolby Atmos, puede seleccionar el modo de audición Dolby Atmos, que proporciona el sonido 3D más actual incluyendo sonidos por arriba. Colóquelos por encima de los altavoces delanteros o de los altavoces envolventes.

7,8 Altavoces de altura

Elija uno de los siguientes:

- Altavoces habilitados con Dolby (Delanteros)
- Altavoces habilitados con Dolby (Envolventes)

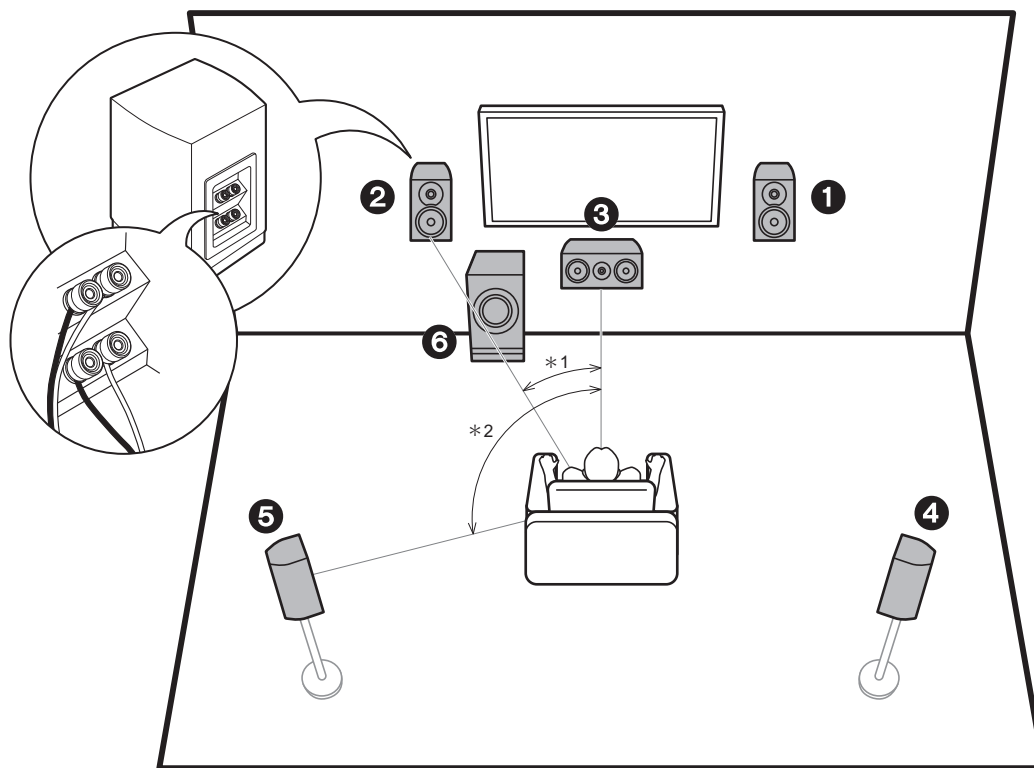

*1: 22° a 30°, *2: 120°

Bi-amplificación de los altavoces

Es posible conectar altavoces delanteros compatibles con bi-amplificación para mejorar la calidad de los tonos graves y agudos. El número máximo de canales disponibles con esta conexión es 5.1 porque los altavoces de bi-amplificación requieren un amplificador para los conectores del tweeter y un amplificador para los conectores del woofer. Además de los altavoces delanteros, también puede conectar un altavoz central, altavoces envolventes y un subwoofer con fuente de alimentación propia.

- 1,2 Altavoces delanteros (Bi-amplificación)
- 3 Altavoz central
- 4,5 Altavoces envolventes
- 6 Subwoofer con fuente de alimentación propia

Combinaciones de altavoces

- En cualquiera de las combinaciones, se pueden conectar hasta dos subwoofers con alimentación propia.

Canales de los altavoces	FRONT	CENTER	SURROUND	SURROUND BACK	HEIGHT	Bi-Amp
2.1 ch	✓					✓
3.1 ch	✓	✓				✓
4.1 ch	✓		✓			✓
5.1 ch	✓	✓	✓			✓
6.1 ch	✓		✓	✓		
7.1 ch	✓	✓	✓	✓		
2.1.2 ch	✓				✓	
3.1.2 ch	✓	✓			✓	
4.1.2 ch	✓		✓		✓	
5.1.2 ch	✓	✓	✓		✓	

Paso 2: Conexión de los altavoces

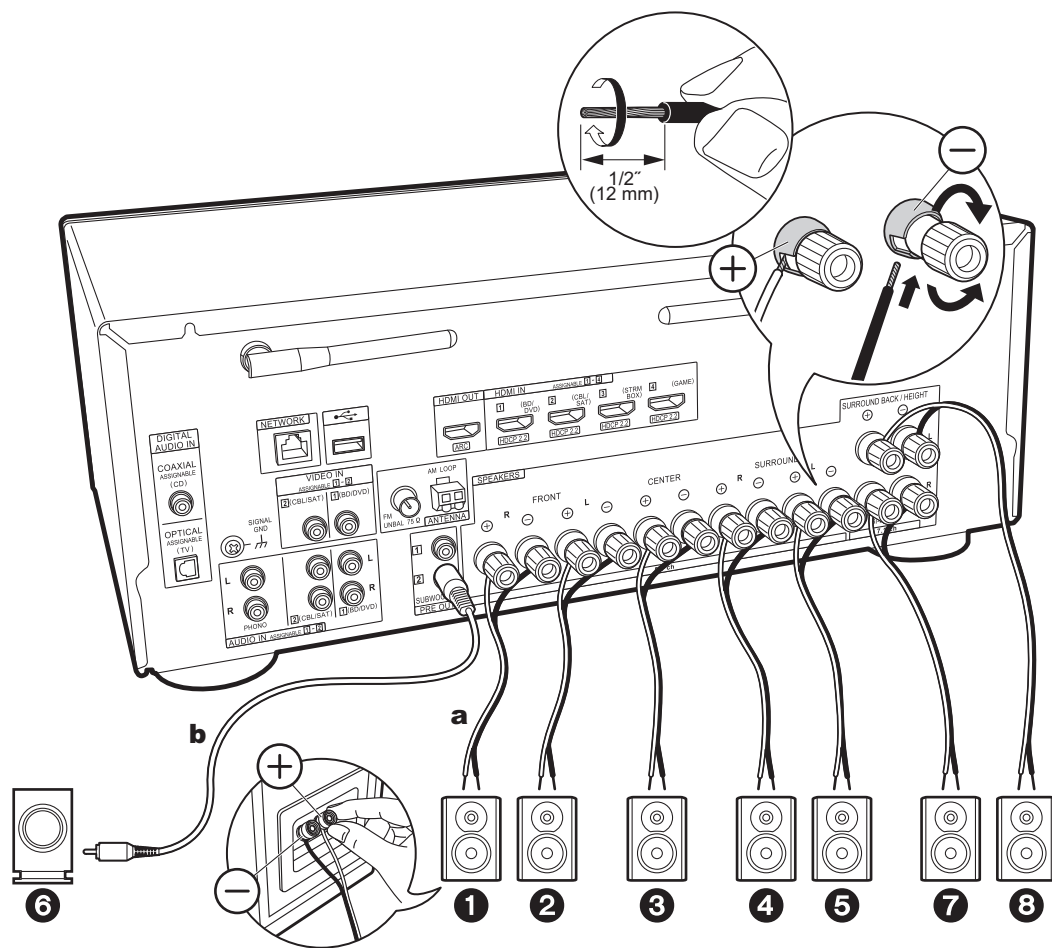

a Cable de altavoz, **b** Cable de subwoofer

Conexiones estándar (Páginas 8 a 11)

Realice una conexión correcta entre las conexiones de la unidad y las conexiones del altavoz (+ a + y - a -) para cada canal. Si la conexión es errónea, la fase inversa puede hacer que la salida de graves sea más pobre. Se pueden conectar hasta dos subwoofers con alimentación propia. Se emite la misma señal desde cada uno de los conectores SUBWOOFER PRE OUT.



Configuración

- Es necesario realizar ajustes para la configuración de los altavoces que ha conectado en "1. Full Auto MCACC" en Initial Setup (P21).
- Si cualquiera de los altavoces conectados tiene una impedancia de 4Ω o superior hasta menos de 6Ω , después de completar la Initial Setup, es necesario que realice algunos ajustes en el menú System Setup. Pulse en el mando a distancia y, en la pantalla Home, configure "System Setup" - "Speaker" - "Configuration" - "Speaker Impedance" como "4ohms".

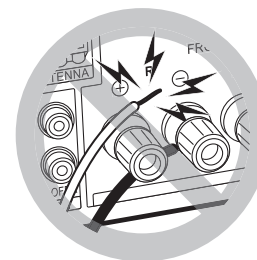

Asegúrese de que los cables expuestos de los altavoces no sobresalgan de los terminales de los altavoces al conectarlos. Si los cables expuestos de los altavoces tocan el panel trasero o los cables + y - se tocan entre sí, el circuito de protección se activará.

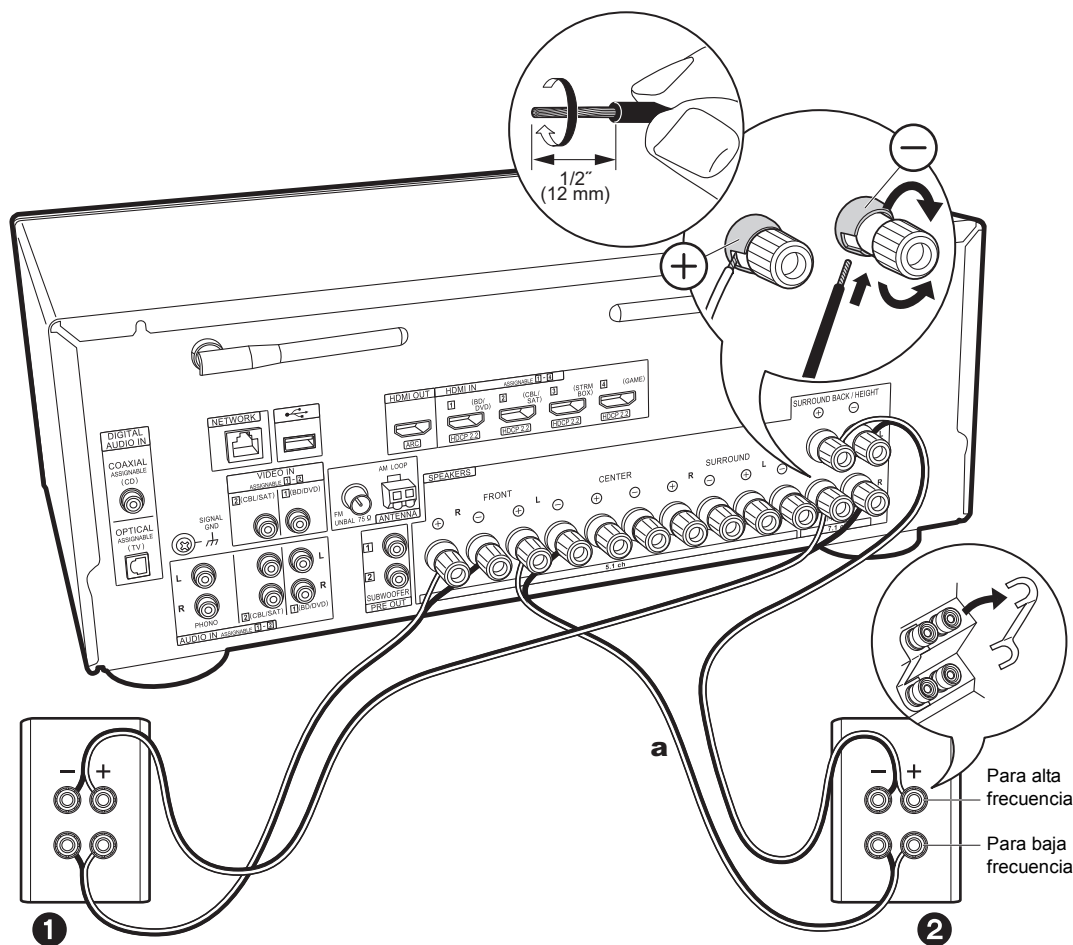

a Cable de altavoz

Conexión con altavoces de biamplificación (Página 12)

- Consulte "Conexiones estándar (Páginas 8 a 11)" (P14) para conectar el altavoz central, los altavoces envolventes y el subwoofer con fuente de alimentación propia.
- Asegúrese de quitar el puente encajado entre los conectores del woofer y los conectores del tweeter de los altavoces delanteros. Realice una conexión correcta entre las conexiones de la unidad y las conexiones del altavoz (+ a + y - a -) para cada canal. Si la conexión es errónea, la fase inversa puede hacer que la salida de graves sea más pobre. Consulte también el manual de instrucciones de sus altavoces cuando utilice conexiones para biamplificación.



Configuración

- Es necesario realizar ajustes para la configuración de los altavoces que ha conectado en "1. Full Auto MCACC" en Initial Setup (P21).
- Si cualquiera de los altavoces conectados tiene una impedancia de 4 Ω o superior hasta menos de 6 Ω, después de completar la Initial Setup, es necesario que realice algunos ajustes en el menú System Setup. Pulse en el mando a distancia y, en la pantalla Home, configure "System Setup" - "Speaker" - "Configuration" - "Speaker Impedance" como "4ohms".

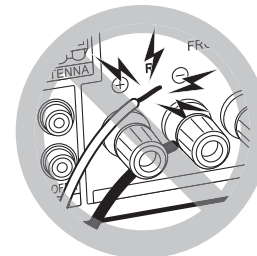

Para alta frecuencia
Para baja frecuencia

Asegúrese de que los cables expuestos de los altavoces no sobresalgan de los terminales de los altavoces al conectarlos. Si los cables expuestos de los altavoces tocan el panel trasero o los cables + y - se tocan entre sí, el circuito de protección se activará.

Paso 3: Conexión de los componentes del TV y los componentes de AV

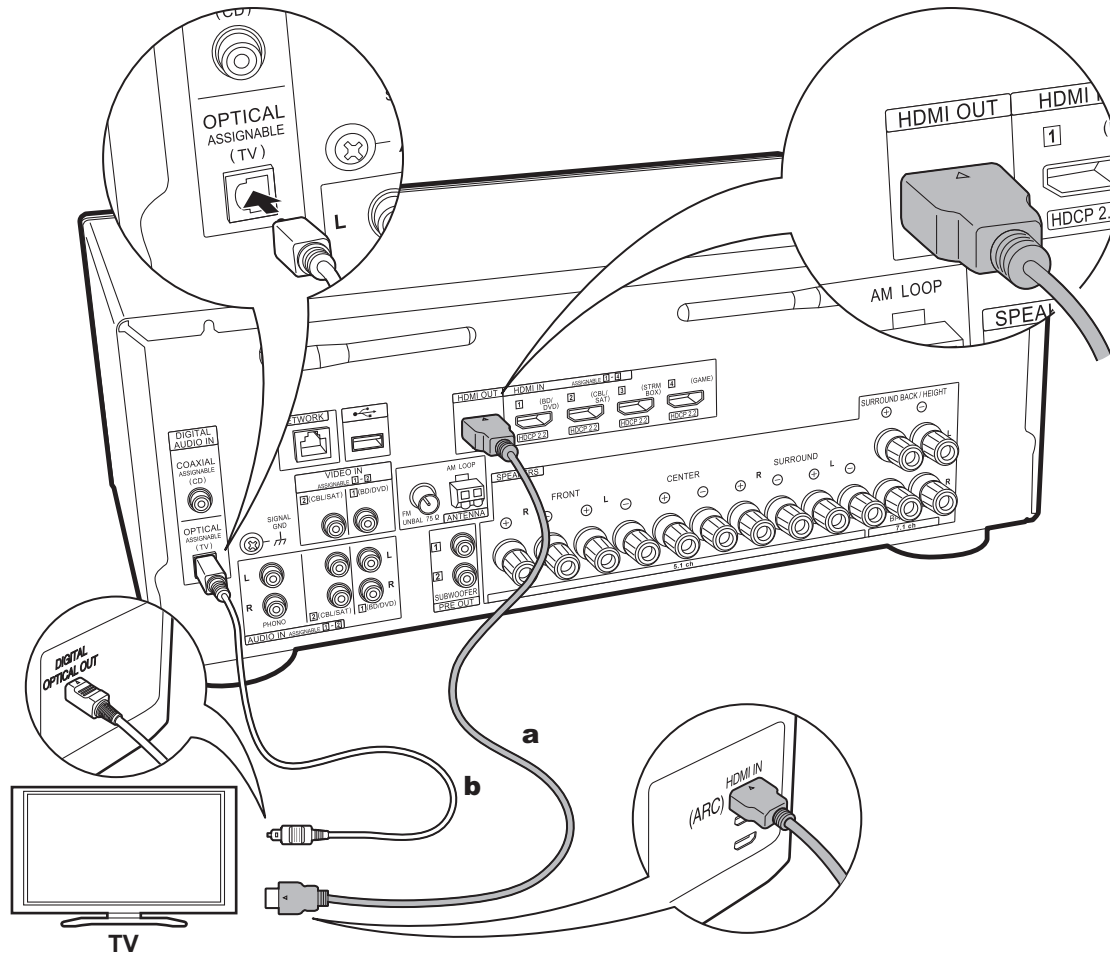

a Cable HDMI, **b** Cable óptico digital

1. Conexión del TV

Con un televisor compatible con ARC

Para un televisor compatible con la función ARC (Audio Return Channel) (*), utilice un cable HDMI y conéctelo siguiendo la ilustración "a". Elija un conector HDMI IN en el TV compatible con ARC al realizar la conexión.

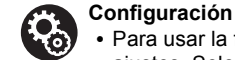

Configuración

- Para usar la función ARC se requieren algunos ajustes. Seleccione "Yes" en "4. Audio Return Channel" (P22) en la Initial Setup.
- Consulte el manual de instrucciones de la TV para indicaciones sobre sus conexiones y configuración.

Con un televisor incompatible con ARC

Para un televisor incompatible con la función ARC (Audio Return Channel) (*), conecte tanto el cable HDMI de la ilustración "a" como el cable óptico digital en "b".

- La conexión con un cable óptico digital no es necesaria si va a ver el televisor mediante un dispositivo, como una caja descodificadora de cable (es decir, sin usar el sintonizador integrado en el televisor), conectado al conector input de la unidad.

(*) La función ARC:

Esta función transmite las señales de audio del TV a través de un cable HDMI de modo que pueda reproducir el audio del TV mediante esta unidad. La conexión a una TV compatible con ARC se completa con un cable HDMI. Consulte el manual de instrucciones de su TV para ver si es compatible con ARC.

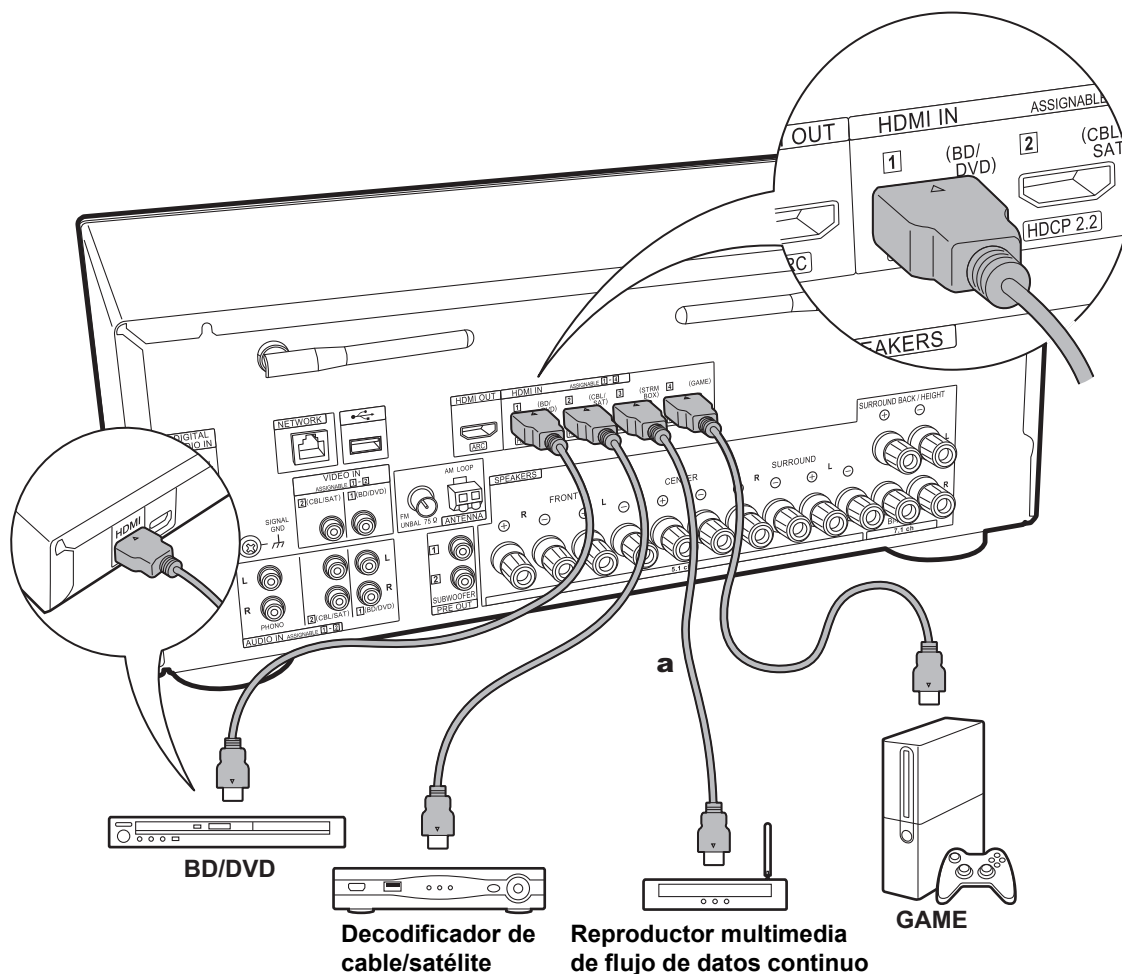

a Cable HDMI

2. Conecte el componente AV HDMI

Este es un ejemplo de conexión con un componente AV que cuenta con un conector HDMI. Con la conexión a un componente AV que cumpla con el estándar CEC (Consumer Electronics Control), puede usar funciones como la función HDMI CEC (*) que vincula con el selector de entrada, y la función HDMI Standby Through que le permite reproducir vídeo y audio desde componentes AV en el TV incluso cuando esta unidad está en modo de espera.

- Para reproducir vídeo 4K o 1080p, use un cable HDMI de alta velocidad.



Configuración

- Cuando se selecciona "Yes" para "4. Audio Return Channel" en Initial Setup (P22), la función HDMI CEC y la función HDMI Standby Through se activan automáticamente. Si se selecciona "No, Skip", es necesario realizar ajustes en el menú System Setup después de que se haya completado la Initial Setup. Los ajustes se realizan en "System Setup" - "Hardware" - "HDMI" en Home, que se visualiza al pulsar  en el mando a distancia.
- Para disfrutar de sonido envolvente digital incluyendo Dolby Digital, la salida de audio debe ser ajustada en "Bitstream output" en el reproductor de discos Blu-ray u otros dispositivos conectados.

(*) La función HDMI CEC:

Puede controlar funciones tales como la vinculación del cambio de entrada con el selector de entrada y los reproductores que cumplen con el estándar CEC, cambiando la salida para que el audio se emita desde el televisor o desde esta unidad y ajustando el volumen usando el mando a distancia de un TV compatible con CEC y cambiando automáticamente esta unidad al modo de espera cuando el TV está apagado.

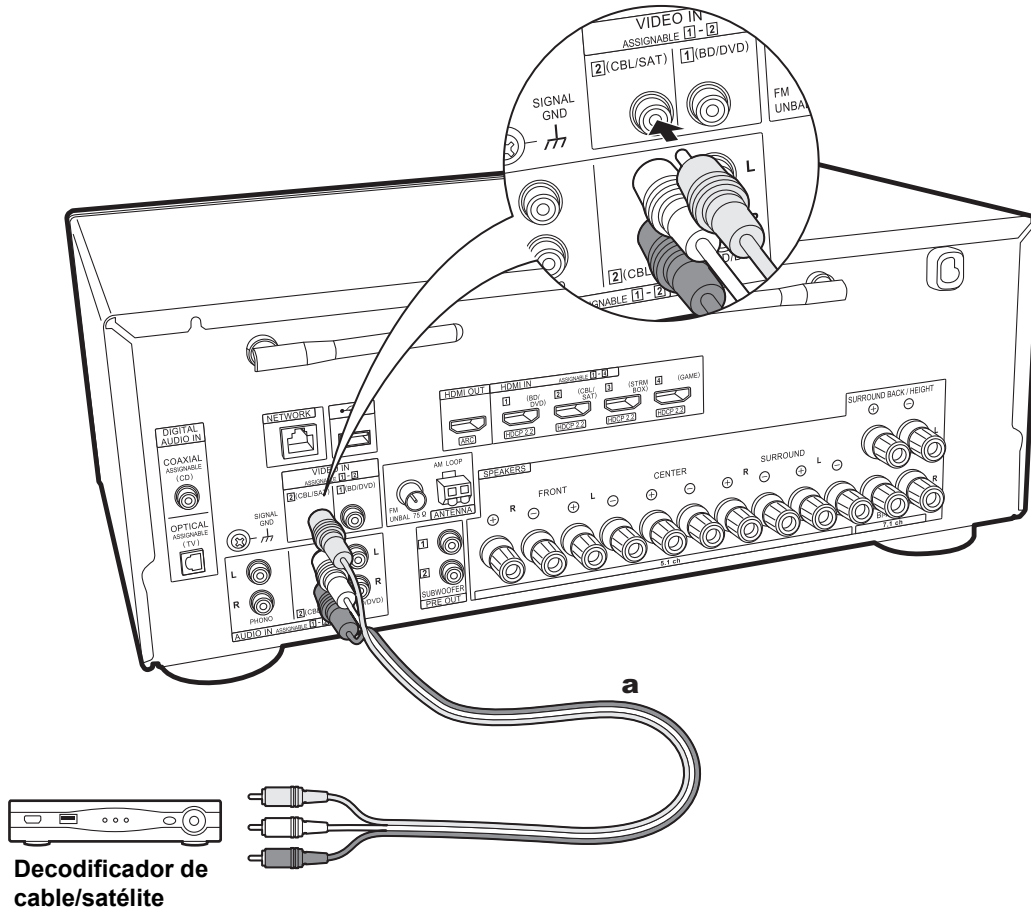

a Cable de audio/video analógico

3. Conexión del componente AV no HDMI

Este es un ejemplo de conexión con un componente AV que no tiene un conector HDMI. Realice las conexiones con el componente AV para coincidir con los conectores que este tiene. Cuando la conexión de entrada de vídeo se hace en el conector CBL/SAT, la conexión de entrada de audio también debería hacerse en los conectores CBL/SAT, y así sucesivamente, de modo que conecte los conectores de entrada de vídeo a los conectores con el mismo nombre que los conectores de entrada de audio. Tenga en cuenta que las señales de vídeo que entran al conector VIDEO IN se convertirán a señales de vídeo HDMI y, a continuación, se enviarán desde el conector HDMI OUT.

- Para disfrutar de una reproducción envolvente digital en formatos como Dolby Digital, es necesario que realice una conexión para señales de audio con un cable coaxial digital o un cable óptico digital.
- Puede modificar la asignación de los conectores de entrada que se muestran en la ilustración de la izquierda para poder conectar también cualquier conector distinto de CBL/SAT. Para más información, consulte el Manual avanzado.



Configuración

- Para disfrutar de sonido envolvente digital incluyendo Dolby Digital, la salida de audio debe establecerse en "Bitstream output" en la caja decodificadora de cable/satélite u en otro dispositivo.

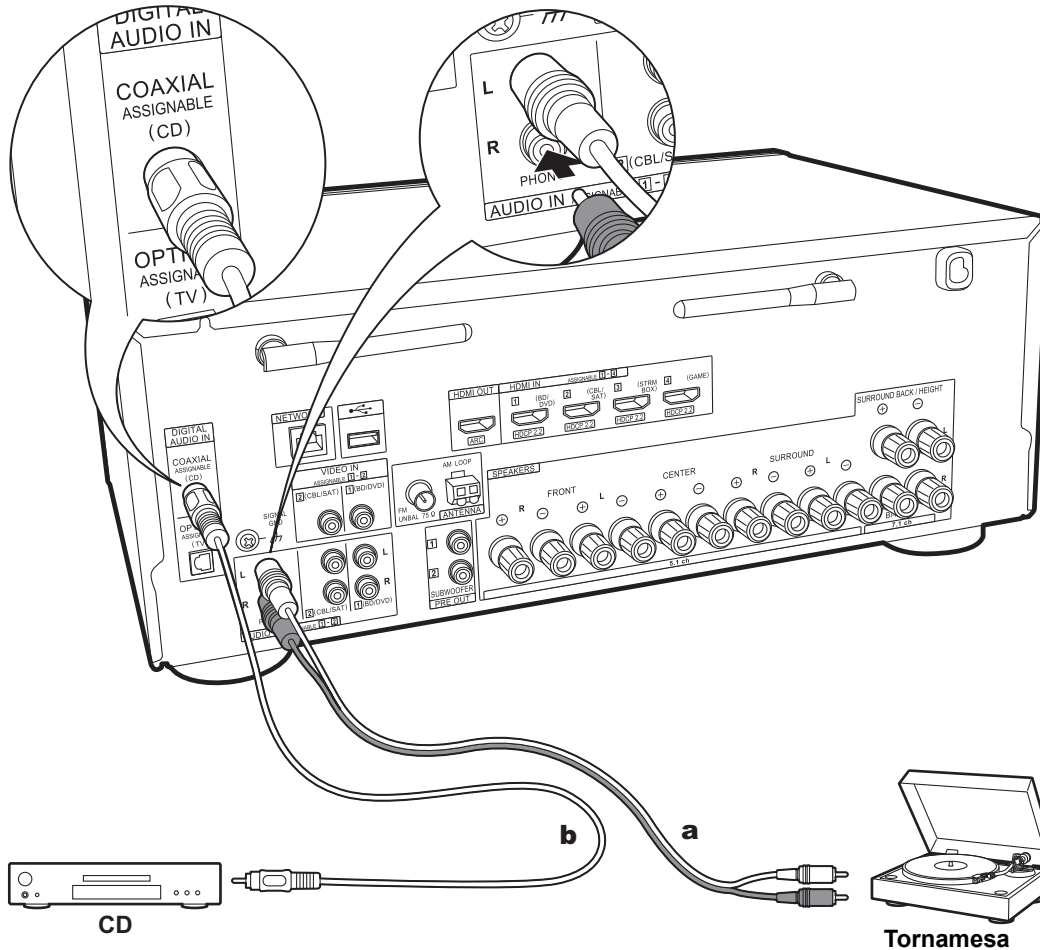

a Cable de audio analógico, **b** Cable coaxial digital

4. Conexión del componente de audio

Ejemplo de una conexión con un componente de audio. Conecte un reproductor de CD utilizando un cable coaxial digital. También puede conectar una tornamesa que tenga un cartucho de tipo MM al conector PHONO.

- Si la tornamesa tiene un ecualizador de audio integrado, conéctelo a otro conector AUDIO IN. Además, si la tornamesa usa un cartucho de tipo MC, instale un ecualizador de audio compatible con el cartucho de tipo MC entre la unidad y el tocadiscos, después conéctelo a cualquier conector AUDIO IN excepto al conector PHONO.

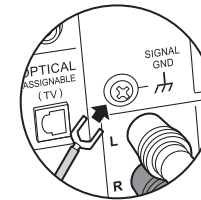

Si la tornamesa tiene un cable de toma a tierra, conéctelo al terminal SIGNAL GND de esta unidad.

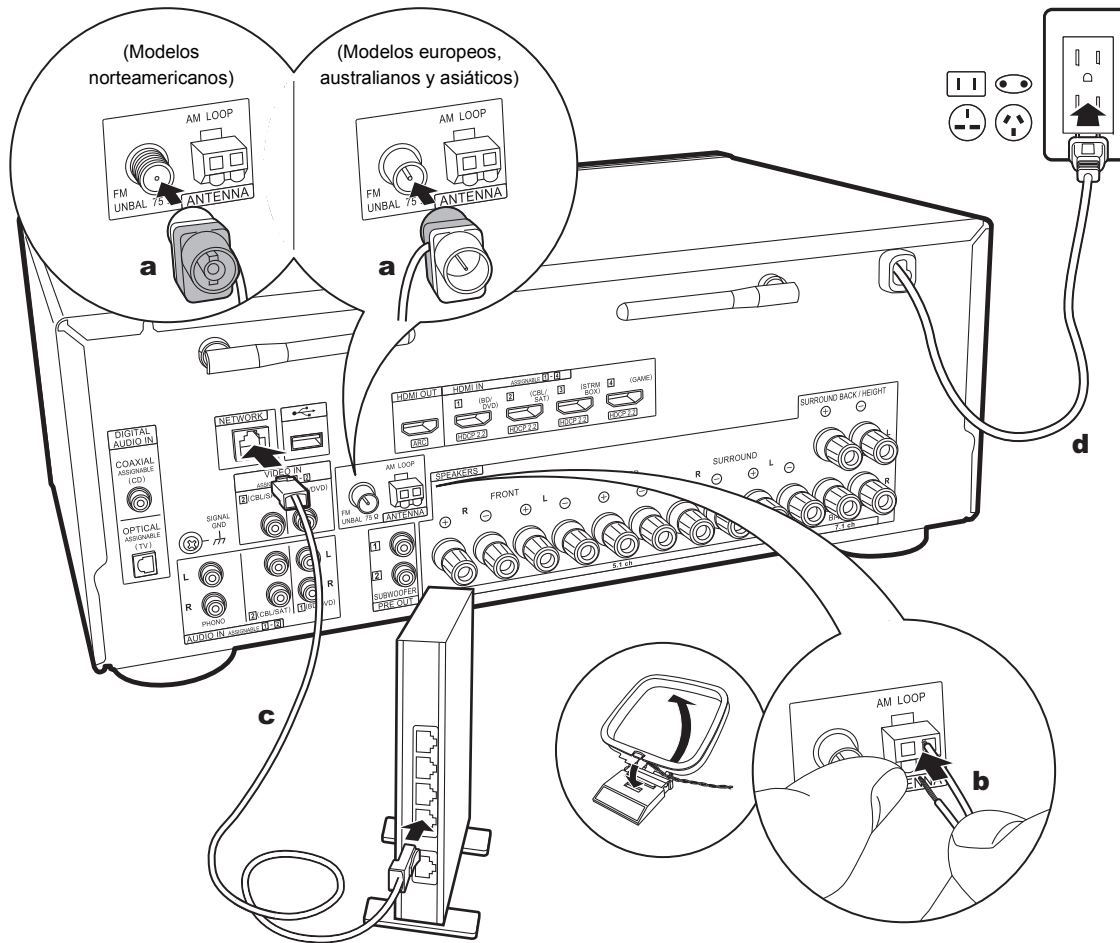

a Antena de FM para interiores, **b** Antena en bucle de AM, **c** Cable Ethernet, **d** Cable de alimentación

5. Conexión de otros cables

Conexión de antenas

Mueva la antena mientras reproduce la radio para encontrar la posición con mejor recepción. Utilice una chincheta o similar para fijar la antena FM para interiores a la pared.

Conexión de red

Conecte esta unidad a la red usando una LAN con cable o Wi-Fi (LAN sin cables). Podrá disfrutar de funciones de red, como la radio por internet, si conecta la unidad a la red. Si realiza la conexión mediante LAN con cable, conecte un cable Ethernet al puerto NETWORK como se muestra en la ilustración. Para realizar la conexión mediante Wi-Fi, después de seleccionar "Wireless" en "3. Network Connection" (P22) en Initial Setup, seleccione el método de ajuste deseado y siga las instrucciones en pantalla para configurar la conexión.

Conexión del cable de alimentación

El cable de alimentación no debe conectarse hasta que no se hayan completado todas las otras conexiones.

Initial Setup con el asistente de arranque automático

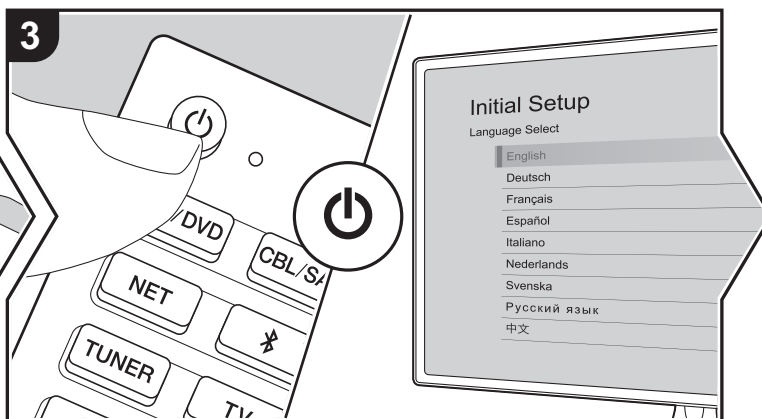
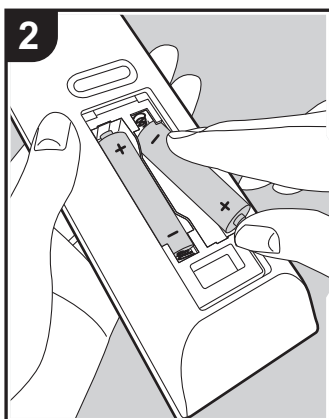
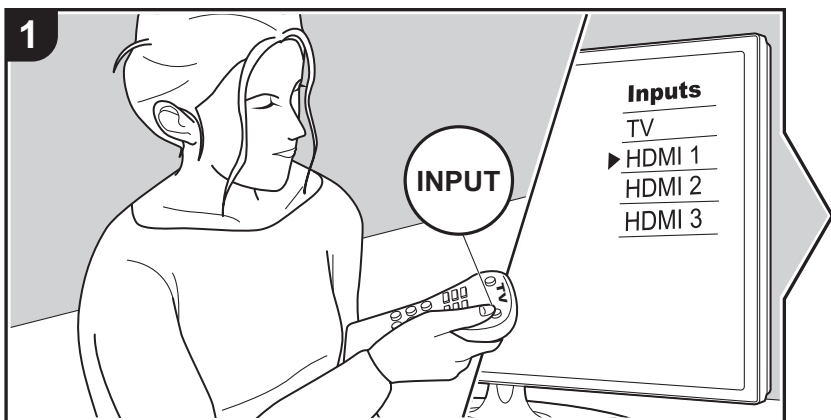

Initial Setup se inicia automáticamente

Cuando encienda la unidad por primera vez después de la compra, la Initial Setup se mostrará automáticamente en el televisor. De este modo podrá realizar los ajustes necesarios para la puesta en marcha mediante operaciones sencillas, siguiendo las indicaciones en pantalla.

1. Cambie la entrada en la TV a aquella asignada a la unidad.
2. Instale pilas en el mando a distancia de la unidad.
3. Pulse en el mando a distancia para encender la unidad.
4. Seleccione el elemento con los cursores del mando a distancia y pulse ENTER (a) para confirmar su selección. Para volver a la pantalla anterior, pulse (b).

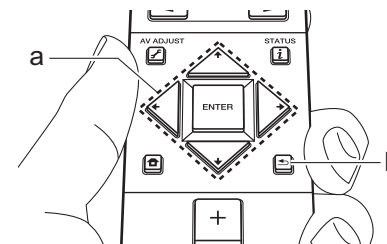

- Si finaliza el procedimiento durante su curso o desea cambiar un ajuste realizado durante la Initial Setup, pulse en el mando a distancia y, desde Home, seleccione "System Setup" - "Miscellaneous" - "Initial Setup" y pulse ENTER.

■ 1. Full Auto MCACC

Coloque el micrófono de configuración de altavoces suministrado en la posición de escucha y mida los tonos de prueba emitidos por los altavoces, a continuación la unidad establecerá automáticamente el nivel de volumen óptimo para cada altavoz, las frecuencias de cruce y la distancia desde la posición de escucha. Esto también ajusta

automáticamente los ecualizadores de los altavoces y hace posible la corrección de la distorsión causada por el ambiente acústico de la habitación.

- La calibración tarda entre 3 y 12 minutos en completarse. Los altavoces emiten el tono de prueba a alto volumen durante la medición, de modo que tenga cuidado con el entorno. Mantenga la habitación en el mayor silencio posible durante la medición.
- Si ha conectado un subwoofer, compruebe la alimentación y el volumen del subwoofer. Establezca el volumen del subwoofer en más de la mitad.
- Si la alimentación de la unidad se corta de repente, puede que se deba a que los hilos de los cables del altavoz han entrado en contacto con el panel posterior o con otros hilos, activando así el circuito de protección. Retuerza los hilos de nuevo convenientemente y asegúrese de que no sobresalgan de los terminales de los altavoces al conectarlos.

1. Coloque el micrófono de configuración de los altavoces provisto en la posición de escucha y conéctelo al conector MCACC SETUP MIC de la unidad principal.

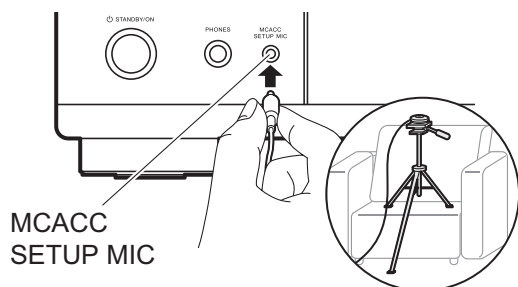

Si va a colocar el micrófono de configuración del altavoz en un trípode, consulte la ilustración.

2. Seleccione la configuración de los altavoces conectados.

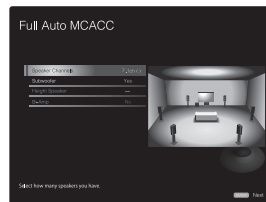

La imagen en la pantalla cambia cuando elige el número de canales en "Speaker Channels", de modo que consúltela cuando realice los ajustes.

3. Los altavoces emiten tonos de prueba y en primer lugar la unidad detecta los altavoces conectados y el ruido ambiental.
4. Tras mostrar los resultados de las mediciones anteriores, seleccione "Next", pulse ENTER en el mando a distancia, y los tonos de prueba se emiten de nuevo y la unidad automáticamente realiza ajustes como el nivel de volumen y la frecuencia de cruce óptimos.
5. Cuando se ha completado, se muestra el resultado de la medición. Pulse los cursores ◀ / ▶ en el mando a distancia para comprobar los ajustes. Pulse ENTER cuando "Save" esté seleccionado para guardar los ajustes.
6. Desconecte el micrófono de configuración del altavoz.

■ 2. Source Connection

Compruebe que cada fuente de entrada está conectada correctamente. Siga la guía, seleccione la entrada que quiere confirmar, inicie la reproducción del reproductor seleccionado y confirme que las imágenes aparecen en el TV y que se reproduce el sonido.

■ 3. Network Connection

Configure la conexión Wi-Fi con un punto de acceso tal como un enrutador de LAN inalámbrico. Existen los siguientes dos métodos de conexión por Wi-Fi:

"Scan Networks": Busque un punto de acceso desde esta unidad. Entérese del SSID del punto de acceso de antemano.

"Use iOS Device (iOS7 or later)": Comparta los ajustes de Wi-Fi del dispositivo iOS con esta unidad.

Si selecciona "Scan Networks", existen otras dos posibilidades más de métodos de conexión. Compruebe lo siguiente.

"Enter Password": Introduzca la contraseña (o clave) del punto de acceso al que conectarse.

"Push Button": Si el punto de acceso tiene un botón de conexión automática, puede conectarse sin introducir una contraseña.

- Si no se muestra el SSID del punto de acceso, en la pantalla del listado de SSIDs seleccione "Other..." con el cursor → del mando a distancia y pulse ENTER, después siga las instrucciones en pantalla.

Entrada de teclado

Para cambiar entre mayúsculas y minúsculas, seleccione "A/a" en la pantalla y pulse ENTER. Para seleccionar si enmascarar la contraseña con "*" o mostrarla en texto sin formato, pulse +Fav en el mando a distancia. Pulse CLEAR para borrar todos los caracteres introducidos.

- Durante el ajuste de red se visualiza una ventana de confirmación pidiéndole aceptar la política de privacidad. Seleccione "Accept" y pulse ENTER para indicar su conformidad.

■ 4. Audio Return Channel

Si ha conectado un TV compatible con ARC, seleccione "Yes". El ajuste ARC de esta unidad se activa y puede escuchar el audio del TV a través de esta unidad.

Reproducción de componente AV

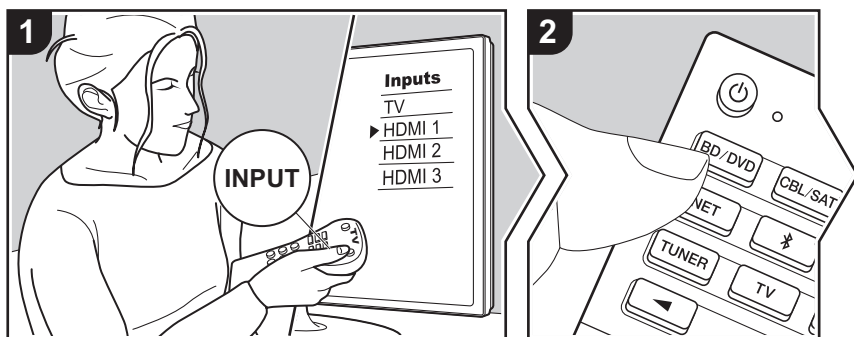

Operaciones básicas

Puede reproducir el audio desde componentes AV como reproductores de discos blu-ray a través de esta unidad.

Realice el siguiente procedimiento cuando la unidad esté encendida.

1. Cambie la entrada en la TV a aquella asignada a la unidad.

2. Pulse el selector de entrada (a) en el mando a distancia con el mismo nombre que el conector al que ha conectado el reproductor para cambiar la entrada.

Por ejemplo, pulse BD/DVD para reproducir el reproductor conectado al conector BD/DVD. Pulse TV para escuchar el sonido de la TV. Para reproducir un dispositivo conectado al conector STRM BOX, PHONO o AUX INPUT en el panel frontal, pulse ◀▶ (b) repetidamente para seleccionar la entrada.

- Cuando la función de vínculo CEC está en funcionamiento, la entrada cambia automáticamente cuando ha conectado un TV que cumple con el estándar CEC y un reproductor a esta unidad usando una conexión HDMI.

3. Inicie la reproducción en el componente AV.

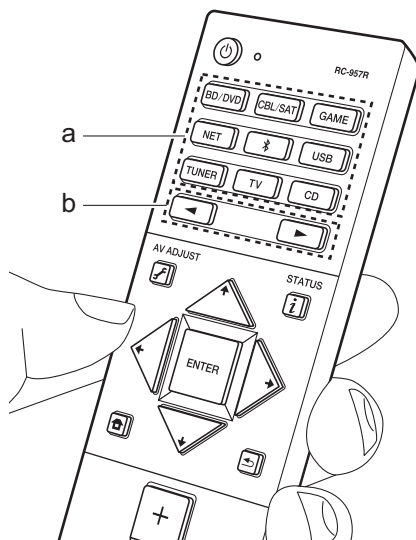

BLUETOOTH® Reproducción

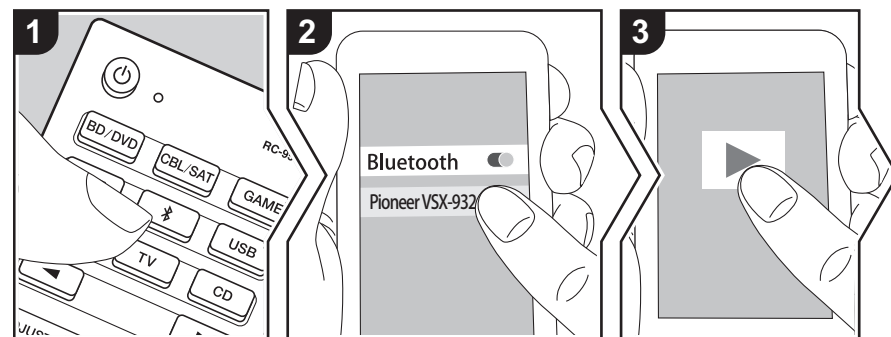

Puede reproducir música en un teléfono inteligente u otros dispositivos con BLUETOOTH de forma inalámbrica. Realice el siguiente procedimiento cuando la unidad esté encendida.

Emparejamiento

1. Cuando pulsa el botón , en la pantalla de esta unidad se muestra "Now Pairing..." y el modo de emparejamiento se activa.

Now Pairing...

2. Active (encienda) la función BLUETOOTH del dispositivo con BLUETOOTH, después seleccione esta unidad entre los dispositivos mostrados. Si se le pide una contraseña, introduzca "0000".

- Esta unidad se muestra como "Pioneer VSX-932 XXXXXX".
- Para conectar otro dispositivo con BLUETOOTH, mantenga pulsado .

hasta que se muestre "Now Pairing...", después realice el paso 2. Esta unidad puede almacenar la información de hasta 8 dispositivos emparejados.

- El área de cobertura es de 48' / 15 m. Tenga en cuenta que la conexión con todos los dispositivos que tengan BLUETOOTH no siempre está garantizada.

Reproducción

1. Realice el procedimiento de conexión en el dispositivo habilitado con BLUETOOTH. La entrada en esta unidad cambia automáticamente a "BLUETOOTH".
 2. Reproduzca música. Suba el volumen del dispositivo con BLUETOOTH hasta un nivel adecuado.
- Debido a las características de la tecnología inalámbrica BLUETOOTH, el sonido producido en esta unidad puede llevar un ligero retraso respecto al sonido reproducido en el dispositivo con BLUETOOTH activado.

Funciones de red

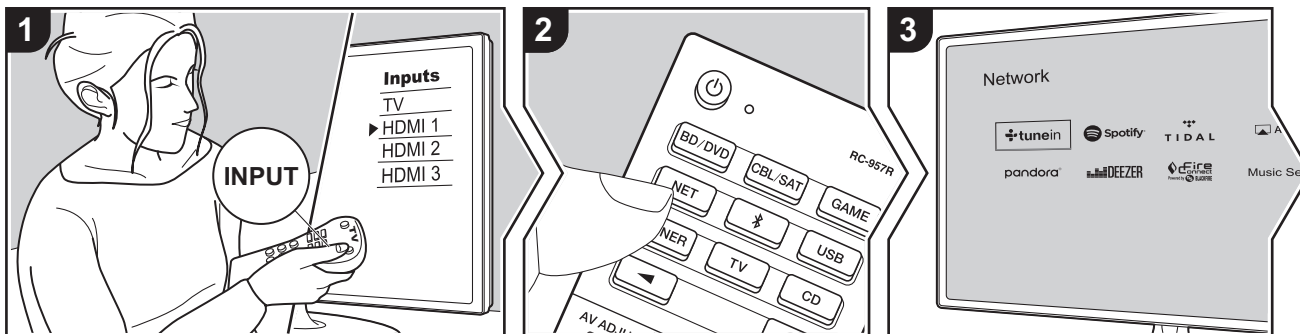

Operaciones básicas

Conectando esta unidad a la red, puede disfrutar de servicios de radio por internet como TuneIn, transmisión desde Spotify Connect y reproducción inalámbrica usando funciones AirPlay®. Además, puede usar la función Music Server para transmitir archivos de música almacenados en ordenadores o dispositivos NAS compatibles con la función de red doméstica. Las operaciones básicas para las funciones de red se describen en el Manual Básico. Para operaciones más avanzadas consulte el Manual avanzado. Puede que se ofrezcan funciones de red adicionales mediante actualizaciones de firmware para esta unidad. Consulte también el Manual avanzado para información sobre nuevas funciones.

- Es necesario que la red esté conectada a internet para reproducir servicios de radio por internet.
- Dependiendo del servicio de radio por internet, puede que sea necesario que el

usuario se registre antes desde su ordenador.

- Para activar Spotify Connect, debe instalar la aplicación de Spotify y en su teléfono inteligente o tableta y crear una cuenta de Spotify Premium.
 - Consulte el siguiente enlace para configurar Spotify: www.spotify.com/connect/
- Los servidores de red compatibles con la función Music Server son aquellos PC con reproductores instalados que tengan la funcionalidad de servidor de Windows Media® Player 11 o 12, o aquellos NAS compatibles con funcionalidad de red doméstica. Tenga en cuenta que con los PC, únicamente pueden reproducirse los archivos de música registrados en la biblioteca de Windows Media® Player.
- Puede que tenga que realizar algunos ajustes en el PC antes de usar Windows Media® Player 11 o 12 con la función Music Server.

Realice el siguiente procedimiento cuando la unidad esté encendida.

1. Cambie la entrada en la TV a aquella asignada a la unidad.
 2. Pulse NET (a) en el mando a distancia para visualizar una lista de Funciones de red en el TV.
 3. Seleccione la Función de red con los cursores del mando a distancia y pulse ENTER (b) para confirmar su selección. Con servicios de radio por internet, siga las instrucciones en pantalla, use los cursores para seleccionar emisoras y programas de radio y después pulse ENTER para reproducir. Con Spotify o AirPlay, seleccione esta unidad con su teléfono inteligente para reproducirla. Con Music Server, seleccione el servidor con los cursores, después seleccione el archivo de música deseado y pulse ENTER para reproducir.
- Para volver a la pantalla anterior, pulse ↵ (c).

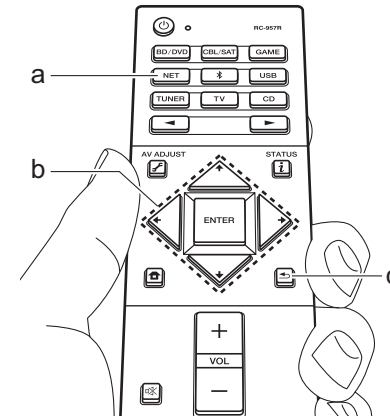

Dispositivo de almacenamiento USB

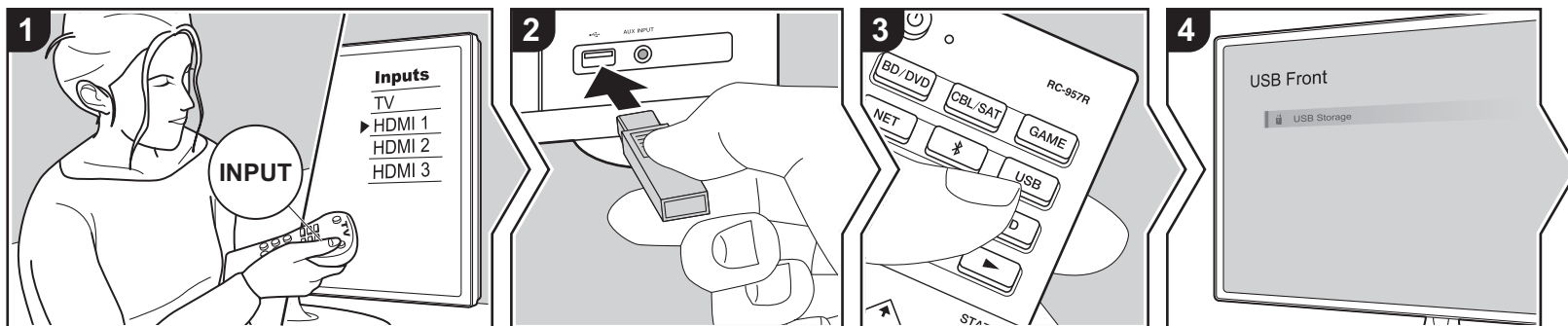

Operaciones básicas

Puede reproducir archivos de música almacenados en un dispositivo de almacenamiento USB.

Realice el siguiente procedimiento cuando la unidad esté encendida.

1. Cambie la entrada en la TV a aquella asignada a la unidad.
2. Conecte el dispositivo de almacenamiento USB con los archivos de música en el puerto USB en el panel frontal o trasero de la unidad.
3. Pulse USB (b) en el mando a distancia y seleccione "USB Front" o "USB Rear".
 - Si el indicador "USB" parpadea en la pantalla, compruebe que el dispositivo de almacenamiento USB esté conectado correctamente.
 - No desconecte el dispositivo de almacenamiento USB mientras en la pantalla aparezca el mensaje "Connecting...". Esto podría ocasionar un mal funcionamiento o

corrupción de datos.

4. Pulse ENTER en el mando a distancia en la siguiente pantalla. La lista de carpetas y archivos de música en el dispositivo de almacenamiento USB son visualizados. Seleccione la carpeta con los cursores y pulse ENTER para confirmar su selección. (a)
5. Con los cursores en el mando a distancia, seleccione el archivo de música y, a continuación, pulse ENTER para comenzar la reproducción.
 - Para volver a la pantalla anterior, pulse ← (c).
 - El puerto USB de esta unidad cumple con el estándar USB 2.0. Puede que la velocidad de transferencia sea insuficiente para algunos de los contenidos que reproduzca, lo que podría causar interrupciones en el sonido.
 - No se puede garantizar el funcionamiento de todos los dispositivos de almacenamiento USB.
 - Esta unidad puede utilizar dispositivos

de almacenamiento USB que cumplan con los estándares de la clase de dispositivos de almacenamiento. Esta unidad también es compatible con dispositivos de almacenamiento USB que usan formatos de sistemas de archivos FAT16 o FAT32.

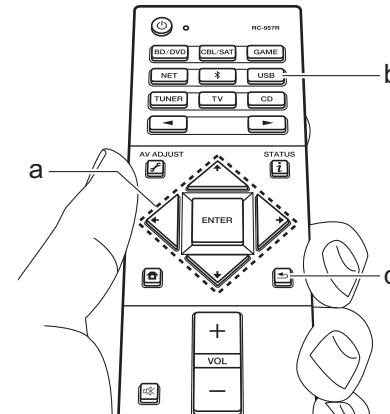

Escuchar la radio AM/FM

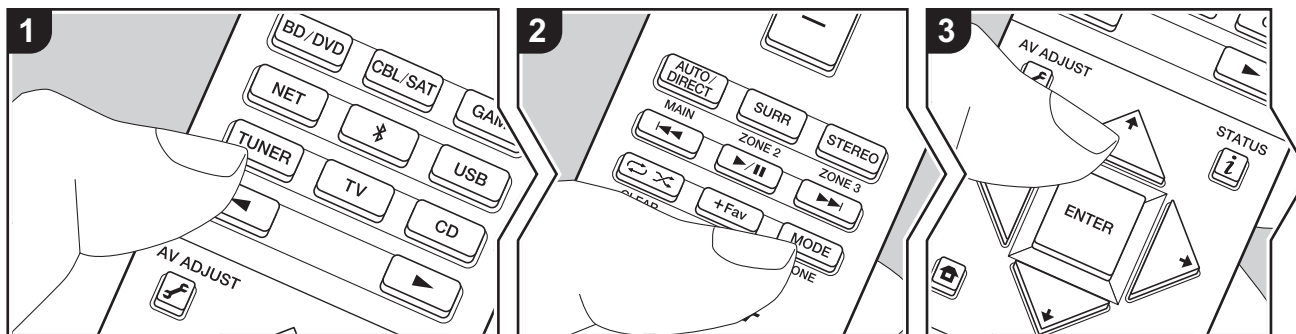

Con el sintonizador integrado, puede recibir emisoras de radio AM y FM en esta unidad. Realice el siguiente procedimiento cuando la unidad esté encendida.

■ Sintonización de una emisora de radio

Sintonización automática

1. Pulse TUNER (a) del mando a distancia repetidamente para seleccionar "AM" o "FM" en la pantalla.
2. Pulse MODE (e) en el mando a distancia o TUNING MODE en la unidad principal, de modo que "TunMode: Auto" se muestre en la pantalla.

TunMode: Auto

3. Al pulsar los botones de cursor \uparrow / \downarrow (b) del mando a distancia, se inicia la sintonización automática y la búsqueda se detiene cuando se encuentra una

emisora. Cuando se sintoniza una emisora de radio, el indicador "TUNED" se enciende en la pantalla. Cuando se sintoniza una emisora de radio FM, el indicador "STEREO" se ilumina.

Cuando la recepción de las emisiones FM es de mala calidad:

Siga el procedimiento para "Sintonización manual" de la siguiente sección. Tenga en cuenta que si sintoniza manualmente, la recepción de transmisiones FM será en monoaural en vez de estéreo, independientemente de la sensibilidad de recepción.

Sintonización manual

Tenga en cuenta que si sintoniza manualmente, la recepción de transmisiones FM será en monoaural en vez de estéreo, independientemente de la sensibilidad de recepción.

1. Pulse TUNER (a) del mando a distancia repetidamente para seleccionar "AM" o "FM" en la pantalla.
2. Pulse MODE (e) en el mando a distancia

o TUNING MODE en la unidad principal, de modo que "TunMode: Manual" se muestre en la pantalla.

TunMode: Manual

3. Mientras pulsa los cursores \uparrow / \downarrow (b) en el mando a distancia, seleccione la emisora de radio deseada.

- La frecuencia cambia en 1 paso cada vez que se pulsan los cursores \uparrow / \downarrow . La frecuencia cambia continuamente si se mantiene pulsado el botón y se detiene cuando el botón se suelta.

Ajuste del paso de frecuencia:

Pulse \square en el mando a distancia y, desde el menú Home visualizado, seleccione "System Setup" - "Miscellaneous" - "Tuner" - "AM / FM Frequency Step" o "AM Frequency Step" y seleccione el paso de frecuencia para su región. Tenga en cuenta que cuando se cambia este ajuste, se borran todos los preajustes de radio.

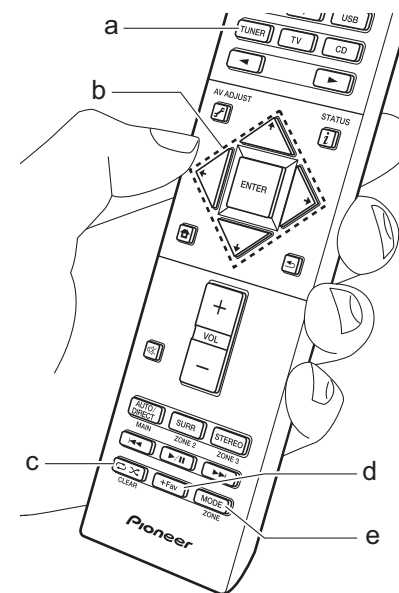

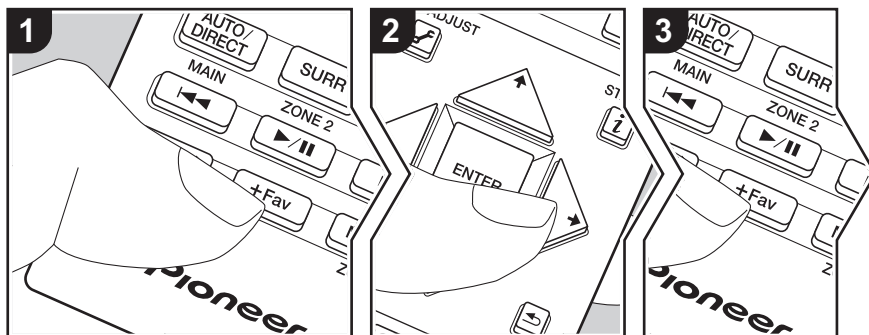

■ Programación de una emisora de radio

Puede predefinir hasta 40 emisoras.

Procedimiento de registro

Después de sintonizar la emisora de radio AM/FM que desea registrar, siga el siguiente procedimiento.

1. Pulse +Fav (d) en el mando a distancia o +FAVORITE en la unidad principal de modo que el número preestablecido parpadee en la pantalla.

FM 87.5 MHz

2. Mientras el número preajustado está parpadeando (unos 8 segundos), pulse repetidamente los cursores ◀ / ▶ (b) en el mando a distancia para seleccionar un número entre 1 y 40.
3. Pulse +Fav de nuevo en el mando a distancia o +FAVORITE en la unidad

principal para registrar la emisora. Cuando se ha finalizado el registro, el número preestablecido deja de parpadear. Repita este procedimiento para todas sus emisoras de radio favoritas AM/FM.

Selección de una emisora de radio preajustada

1. Pulse TUNER (a) en el mando a distancia.
2. Pulse los cursores ◀ / ▶ (b) en el mando a distancia para seleccionar un número preestablecido.

Borrar una emisora de radio preajustada

1. Pulse TUNER (a) en el mando a distancia.
2. Pulse los cursores ◀ / ▶ (b) en el mando a distancia para seleccionar el número preestablecido a borrar.
3. Después de pulsar +Fav (d) en el mando a distancia o +FAVORITE en la unidad principal, pulse CLEAR (c) mientras el

número preestablecido está parpadeando para borrar dicho número preestablecido. Una vez borrado, el número de la pantalla se apaga.

■ Uso de RDS (Modelos europeos, australianos y asiáticos)

RDS corresponde a las iniciales de Radio Data System (Sistema de datos de radio, por sus siglas en inglés) y es un método para transmitir datos en señales de radio FM. En las regiones donde se usa RDS, el nombre de la emisora de radio aparece cuando se sintoniza una emisora que emite información sobre su programación. Si pulsa en el mando a distancia en este estado podrá utilizar estas funciones.

Visualización de información de texto (radiotexto)

1. Cuando el nombre de la emisora de radio aparezca en la pantalla, pulse en el mando a distancia una vez. El radiotexto (RT) difundido por la emisora se desplazará por la pantalla. "No Text Data" se visualiza cuando no hay información de texto disponible.

Búsqueda de emisoras por tipo de programa

1. Cuando el nombre de la emisora aparezca en la pantalla, pulse en el mando a distancia dos veces.
2. Pulse ◀ / ▶ en el mando a distancia para seleccionar el tipo de programa

que quiera buscar y pulse ENTER para iniciar la búsqueda.

- Los tipos de programa se mostrarán de este modo: None / News (Noticieros) / Affairs (Asuntos de actualidad) / Info (Información) / Sport / Educate (Enseñanza) / Drama / Culture / Science (Ciencia y tecnología) / Varied / Pop M (Música pop) / Rock M (Música rock) / Easy M (Música ligera, fácil de escuchar) / Light M (Clásicos ligeros) / Classics (Música clásica seria) / Other M (Otros géneros musicales) / Weather / Finance / Children (Programas para niños) / Social (Asuntos sociales) / Religion / Phone In / Travel / Leisure / Jazz (Música jazz) / Country (Música country) / Nation M (Música nacional) / Oldies (Éxitos clásicos) / Folk M (Música folk) / Document (Documentales)
- En ocasiones puede que la información mostrada no coincida con el contenido de la transmisión de la emisora.
- 3. Cuando se encuentra una emisora, su nombre parpadea en la pantalla. Pulse ENTER cuando esto ocurra para empezar a recibir su emisión. Si no pulsa ENTER, la unidad seguirá buscando otra emisora.
- Si no se encuentra ninguna emisora, aparecerá el mensaje "Not Found".

- Puede que se muestren caracteres extraños si la unidad recibe caracteres no compatibles. Sin embargo, esto no es un mal funcionamiento. Además, si la señal de la emisora es débil, puede que no aparezca información.

Modo de audición

Esta unidad está equipada con una variedad de modos de audición. Las operaciones básicas se describen en el Manual Básico. Para más información, consulte el Manual avanzado.

- El último modo de audición seleccionado para la fuente se recuerda para cada uno de los botones AUTO/DIRECT, SURR y STEREO. Si el contenido que reproduce no es compatible con el último modo de audición que seleccionó, se selecciona automáticamente el modo de audición estándar para el contenido.

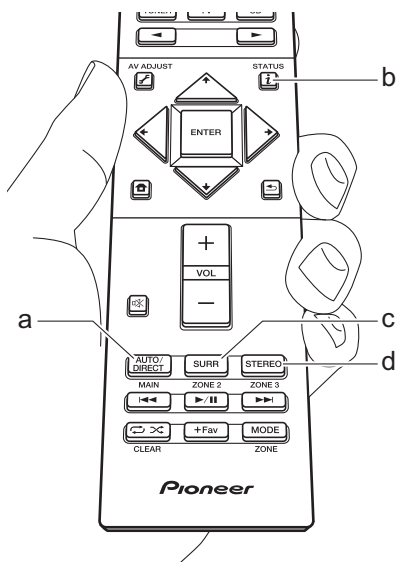

Botón AUTO/DIRECT (a)

Púlselo repetidamente y los modos de audición adecuados a la señal de entrada alternarán entre "Auto Surround", "Direct", y "Pure Direct". Una vez que haya seleccionado uno de ellos, aparecerá "Auto Surround" (o "Direct" o "Pure Direct") en la pantalla de la unidad principal. A continuación se mostrará el modo de audición seleccionado automáticamente (Dolby Digital para las señales de entrada multicanal, Stereo para las señales de dos canales, etc.).

El modo "Direct" apaga los procesos que pueden afectar a la calidad del sonido, como las funciones de control del tono, de modo que pueda disfrutar de una calidad de sonido aún mejor. El modo "Pure Direct" apaga más procesos que afectan a la calidad del sonido para una reproducción fiel al sonido original. En este caso, se desactiva la calibración hecha con MCACC.

- Según sean la señal de entrada y la configuración del altavoz, pueden seleccionarse automáticamente los modos Dolby Surround y DTS Neural:X que amplían la señales de entrada del canal 2 y del 5.1 al canal 5.1 y 7.1.

Botón SURR (c)

Puede seleccionar una serie de modos de audición para adecuarlo a su deseo. Existen los modos Dolby Digital, DTS-HD Master Audio, y Stereo que pueden ser elegidos para adecuar la señal de entrada, o bien los modos Dolby Surround y DTS Neural:X que pueden ampliar las señales del canal 2 y del 5.1 a los canales 5.1 o

7.1. También puede disfrutar de modos envolventes originales como los modos Ext.Stereo y Drama.

Botón STEREO (d)

Puede seleccionar el modo "Stereo" para reproducir solo desde los altavoces delanteros y el subwoofer.

Comprobación del formato de entrada y el modo de audición

Pulse *i* (b) en el mando a distancia varias veces para cambiar la pantalla de la unidad principal como se describe a continuación.

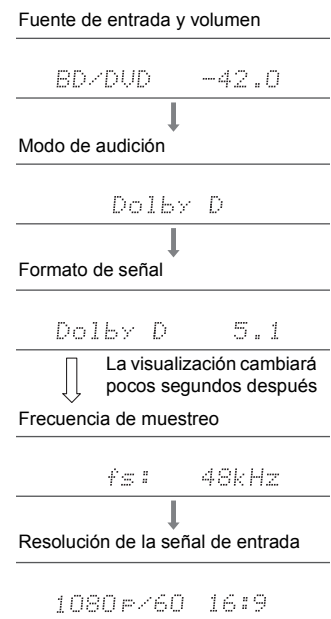

Licencias y marcas comerciales

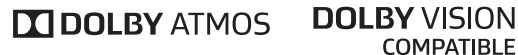

Manufactured under license from Dolby Laboratories. Dolby, Dolby Atmos, Dolby Surround, Dolby Vision and the double-D symbol are trademarks of Dolby Laboratories.



For DTS patents, see <http://patents.dts.com>. Manufactured under license from DTS, Inc. DTS, the Symbol, DTS in combination with the Symbol, DTS:X, and the DTS:X logo are registered trademarks or trademarks of DTS, Inc. in the United States and/or other countries. © DTS, Inc. All Rights Reserved.



The terms HDMI and HDMI High-Definition Multimedia Interface, and the HDMI Logo are trademarks or registered trademarks of HDMI Licensing LLC in the United States and other countries.



The Wi-Fi CERTIFIED Logo is a certification mark of Wi-Fi Alliance®.



AirPlay, iPad, iPhone, iPod, iPod classic, iPod nano and iPod touch are trademarks of Apple Inc., registered in the U.S. and other countries.

iPad Air and iPad mini are trademarks of Apple Inc.

"Made for iPod", "Made for iPhone" and "Made for iPad" mean that an electronic accessory has been designed to connect specifically to iPod, iPhone, or iPad, respectively, and has been certified by the developer to meet Apple performance standards. Apple is not responsible for the operation of this device or its compliance with safety and regulatory standards.

Please note that the use of this accessory with iPod, iPhone or iPad may affect wireless performance.

AirPlay works with iPhone, iPad, and iPod touch with iOS 4.3.3 or later, Mac with OS X Mountain Lion or later, and PC with iTunes 10.2.2 or later.



The BLUETOOTH® word mark and logos are registered trademarks owned by Bluetooth SIG, Inc.

The Spotify software is subject to third party licenses found here: www.spotify.com/connect/third-party-licenses

This product is protected by certain intellectual property rights of Microsoft. Use or distribution of such technology outside of this product is prohibited without a license from Microsoft.

Windows 7, Windows Media, and the Windows logo are trademarks or registered trademarks of Microsoft Corporation in the United States and/or other countries.

"All other trademarks are the property of their respective owners."

"Toutes les autres marques commerciales sont la propriété de leurs détenteurs respectifs."

"El resto de marcas comerciales son propiedad de sus respectivos propietarios".

"Tutti gli altri marchi di fabbrica sono di proprietà dei rispettivi proprietari."

"Alle anderen Warenzeichen sind das Eigentum ihrer jeweiligen Eigentümer."

"Alle andere handelsmerken zijn eigendom van de desbetreffende rechthebbenden."

"Alla andra varumärken tillhör deras respektive ägare."

Pioneer

1-10-5 Yokoami, Sumida-ku, Tokyo 130-0015 JAPAN

<U.S.A.>

18 PARK WAY, UPPER SADDLE RIVER, NEW JERSEY 07458, U.S.A.

Tel: 1-201-785-2600 Tel: 1-844-679-5350

<Germany>

Hanns-Martin-Schleyer-Straße 35, 47877 Willich, Germany

Tel: +49(0)8142 4208 188 (Product Support)

<UK>

Anteros Building, Odyssey Business Park, West End Road, South Ruislip,
Middlesex, HA4 6QQ United Kingdom

Tel: +44(0)208 836 3612

<France>

6, Avenue de Marais F - 95816 Argenteuil Cedex FRANCE

Tel: +33(0)969 368 050

Enregistrez votre produit sur / Registre su producto en

<http://www.pioneerelectronics.com> (États-Unis / EE.UU.)

<http://www.pioneerelectronics.ca> (Canada / Canadá)

<http://www.pioneer.eu> (Europe / Europa)

© 2017 Onkyo & Pioneer Corporation. All rights reserved.

© 2017 Onkyo & Pioneer Corporation. Tous droits de reproduction et de traduction réservés.

Onkyo group has established its Privacy Policy, available at [<http://pioneer-audiovisual.com/privacy/>].

"Pioneer" is a trademark of Pioneer Corporation, and is used under license.

Printed in Malaysia / Imprimé en Malaisie

SN 29402805B

F1710-2



* 2 9 4 0 2 8 0 5 B *